

- Images are for reference only. Products are subject to change without notice.
- Please read the instruction manual carefully before use and keep it for future reference.

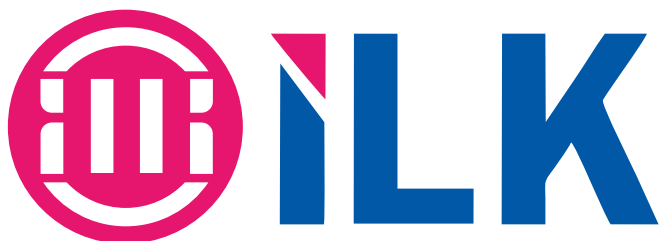

iLKSBS-NT612GB

USER MANUAL
REFRIGERATOR

PLEASE READ ALL INSTRUCTIONS BEFORE USING THIS APPLIANCE

Safety instructions -----	P2
Product introduction -----	P5
Handling and placement -----	P6
Preparations prior to use -----	P7
Operation keys -----	P8
Care and maintenance -----	P12
Failure analysis -----	P13
Non-failure -----	P13
Technical parameter-----	P14
Packing list-----	P14

- T**his appliance is not intended for use by persons (including children) with reduced physical, sensory, or mental capabilities, or lack of experience and knowledge, unless they have been given supervision or instruction concerning the use of the appliance by a person responsible for their safety. Children should be supervised to ensure they do not play with the appliance.
- I**f the supply cord is damaged, it must be replaced by the manufacturer, its service agent, or similarly qualified persons to avoid a hazard.
- T**his appliance can be used by children aged 8 years and above and persons with reduced physical, sensory, or mental capabilities, or lack of experience and knowledge, if they have been given supervision or instruction concerning the safe use of the appliance and understand the hazards involved. Children should not play with the appliance. Cleaning and user maintenance must not be carried out by children without supervision.
- WARNING:** Keep ventilation openings, in the appliance enclosure or in the built-in structure, clear of obstruction.
- WARNING:** Do not use mechanical devices or other means to accelerate the defrosting process, other than those recommended by the manufacturer.
- WARNING:** Do not damage the refrigerant circuit.
- WARNING:** Do not use electrical appliances inside the food storage compartments of the appliance, unless they are of the type recommended by the manufacturer.
- D**o not store explosive substances such as aerosol cans with a flammable propellant in this appliance.
- T**his appliance is intended to be used in household and similar applications such as:
Staff kitchen areas in shops, offices, and other working environments;
Farm houses and by clients in hotels, motels, and other residential-type environments;
Bed and breakfast-type environments;
Catering and similar non-retail applications.

1. Warning

Warning: No barrier should be placed around the appliance or within the built-in structure to ensure free ventilation.

Warning: It is forbidden to speed up the defrosting process using any mechanical equipment or by any method other than that recommended by the manufacturer.

Warning: Do not damage the refrigerant circuit.

Warning: Do not use any electrical appliances inside the food chamber of the appliance unless they are of the type recommended by the manufacturer.

Warning: Do not place liquid beverages or food contained in glass containers in the freezing chamber to prevent breakage and shattering.

Warning: If the refrigerator is powered off, it should be powered on again 5 minutes later to prevent damage to the compressor.

Warning: If any live part, abnormal noise, smell, smoke, or other abnormalities are noticed during use, it is essential to immediately power off the appliance and promptly contact the after-sales service department of the company.

Warning: Avoid placing your finger or hand under the refrigerator, especially at the rear bottom, as sharp objects may cause injury.

Warning: Children must not play or climb on the refrigerator. Parents must supervise children to prevent potential danger.

Warning: Avoid placing your hand between the doors to open or close them to prevent jamming your fingers. Always use the door handle to open or close the door.

For refrigerating appliances with climate class

Depending on the climate class, This refrigerating appliance is intended to be used at ambient temperatures range as specified following table.

The climate class can be found on the rating plate. The product may not operate properly at temperatures outside of the specific range.

You can find climate class on label inside of your refrigerator.

Effective temperature range

The refrigerator is designed to operate normally in the temperature range specified by its class rating.

Class	symbol	Ambient Temperature range (°C)
Extended Temperate	SN	+10 to +32
Temperate	N	+16 to +32
Subtropical	ST	+16 to +38
Tropical	T	+16 to +43

NOTE

The cooling performance and power consumption of the refrigerator may be affected by the ambient temperature, the door-opening frequency, and the location of the refrigerator, We recommend adjusting the temperature settings as appropriate.

Safety instructions



Warning: Risk of fire / flammable materials

Warning: When positioning the appliance, ensure the supply cord is not trapped or damaged.

Warning: Avoid placing multiple portable socket outlets or power supplies at the rear of the appliance.

Children aged 3-8 and individuals with limited capacity are prohibited from loading or unloading refrigeration equipment.

Prolonged door opening can lead to a significant increase in temperature within the appliance compartments.

Regularly clean surfaces that come into contact with food and accessible drainage systems.

Clean water tanks if they have not been used for 48 hours; flush the water system connected to a water supply if water has not been drawn for 5 days.

Store raw meat and fish in suitable containers in the refrigerator to prevent contact with or dripping onto other food.

Two-star frozen-food compartments are suitable for storing pre-frozen food, storing or making ice-cream and making ice cubes.

One-, two-, and three-star compartments are not suitable for freezing fresh food.

If the refrigerating appliance is left empty for extended periods, switch it off, defrost, clean, dry, and leave the door open to prevent mould development within the appliance.

2. Cautions

Cautions: The power supply for this product must match the power supply stated on the nameplate, and a standard independent 3-hole socket rated above 10A and reliably grounded must be used. Avoid sharing one socket among multiple appliances to prevent overheating and potential fire hazards.

Cautions: Avoid pulling the power wire by hand. Always hold and unplug the power connector from the socket to disconnect the power supply.

Do not touch the power wire or connector with wet hands to prevent the risk of electric shock.

Cautions: Do not allow the power wire to be squeezed by the refrigerator or any heavy load, and avoid extreme bending of the power wire.

Damage or peeling of the power wire may lead to fire or electric shock hazards.

If the power wire is broken or cut, please contact the after-sales service department immediately for assistance.

Cautions: Do not store any flammable or explosive materials, corrosive acids, or alkaline substances in the refrigerator.

Cautions: Do not use the refrigerator in rainy conditions or under direct sunlight.

Cautions: Do not place containers with fluids on the refrigerator, as breakage or overturning of the container may compromise the electrical insulation of the refrigerator, leading to electric shock or fire hazards.

Cautions: The refrigerator must not be disassembled or modified without permission. The repair of refrigerator must be performed by the specialist.

Cautions: In the event of a leakage of any flammable gas such as coal gas, first, close the leaking valve, then open the window for ventilation. Do not unplug the refrigerator connector immediately to avoid the risk of fire or explosion due to electric sparks.

Cautions: Refrigerating appliances, especially refrigerator-freezers Type I, may not operate consistently if sited for an extended period below the cold end of the temperature range for which the appliance is designed. This may result in defrosting of contents or the temperature becoming too warm in the frozen food compartment.

Cautions: Effervescent drinks should not be stored in food freezer compartments or cabinets, or in low-temperature compartments or cabinets. Additionally, some products, such as iced water, should not be consumed when excessively cold.

Cautions: Do not exceed the storage times recommended by food manufacturers for any kind of food.

Cautions: Take precautions to prevent an undue rise in the temperature of frozen food while defrosting the refrigerating appliance.

Cautions: The rise in temperature of frozen food during manual defrosting, maintenance, or cleaning may reduce its storage life.

Cautions: Ensure proper care for frozen food storage during extended periods when the refrigerating appliance is not running, such as during a power outage or refrigeration system failure.

Cautions: Steps to take when temporarily or permanently switching off the refrigerating appliance include emptying, cleaning, and drying it, and propping the door(s) or lid(s) ajar.

Product introduction

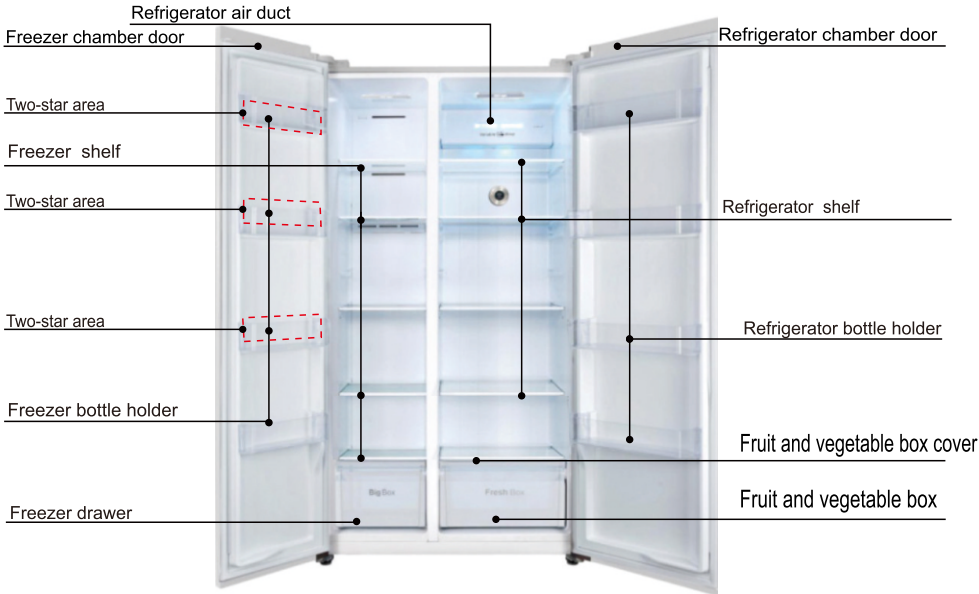

The pictures are for reference only. Please refer to the object

Features

- Intelligent temperature control by computer, fan-cooled and frost-free
Computer temperature control is adopted, visual operation, intelligent and convenient; equipped with fan-cooled and frost-free system, safe and efficient;
- Green and environmental friendly refrigerator
CFC-free materials are adopted, green and environmental friendly material R600a, 80% main materials can be recycled;
- Generate air by swinging left and right, uniform cooling;
- 630mm ultra-thin machine body, easy in and out;
- Frequency conversion technology;

Friendly reminder:

If your product is an improved product, it may differ slightly from the instructions provided. However, rest assured that its performance and application method remain unchanged. You can confidently proceed with its usage.

Handling and placement

Certain space shall be left around the refrigerator, shown in the figure.

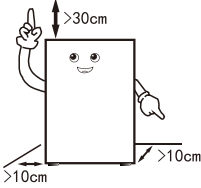

While handling, avoid contact between the refrigerator door side and handling tools.

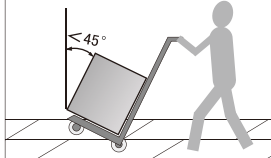

Position the refrigerator in a dry, well-ventilated area, away from direct sunlight and heat sources.

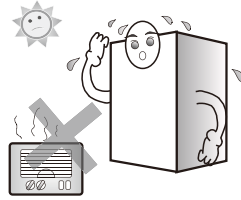

Place the refrigerator on a flat and stable surface. If the ground is uneven, adjust the leveling legs to ensure stability.

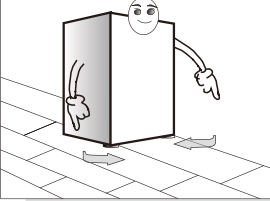

Avoid placing the refrigerator in excessively cold environments where freezing may occur.

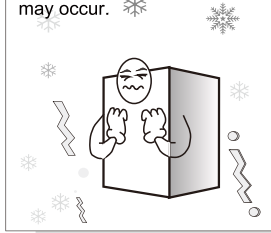

Removing the foam base aids in bottom heat dissipation and reduces the risk of fire.

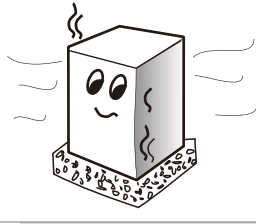

Friendly reminder :

--When handling the refrigerator, at least two persons are required: one to lift the top of the rear part, and the other to handle the bottom. If one part alone is clamped, it can be dangerous and may cause accidents.

--When moving the refrigerator, the lower runner may damage and scratch the floor. If you need to move the refrigerator over a long distance, use adhesive tape to secure the internal accessories to prevent them from getting damaged by crashing into each other.

--Place the refrigerator in a position with minimal vibration or where it is least exposed to vibration. For users in areas prone to earthquakes, ensure the refrigerator is fixed against a wall or pole to prevent accidents.

--Leave sufficient clearance around the refrigerator. If the clearance is too small or if goods are placed on top or too close to the sides, or if items are pasted onto the sides, it can affect the refrigerator's heat dissipation, leading to unnecessary electricity wastage and potential damage to walls and other items. Contact between the back of the refrigerator and the wall can also cause vibration and noise.

--Adjust the front part and adjusting leg of the refrigerator to level it. An unlevel refrigerator can cause vibration and noise.

Handling and placement

This refrigerating appliance is not intended to be used as a built-in appliance
The outline dimension of the product and the space needed by the use of product are shown in the following pictures:

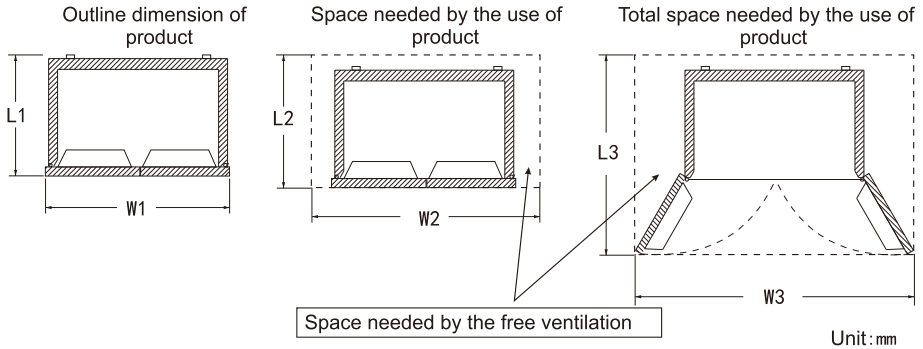

Outline dimension of product		Space needed by the use of product		Total space needed by the use of product	
L1	W1	L2	W2	L3	W3
735	920	>L1+100	>W1+200	>L1+380	>W1+600

Unit: mm

Preparations prior to use

1. Remove all packing assemblies such as case fixing tape etc., especially the foam base.
2. Use warm wet cloth to clean both interior and exterior of the refrigerator, (neutral detergent can be added in warm water).
3. After leveling and cleaning the refrigerator, stand it for about 2 hours before plugging the power plug for powering on, and cool the refrigerator for 2 to 3 hours before storing foods.

1. Remove fixing tape



In hot summer, 24 hours are needed to fully freeze the food. Check the refrigerating condition on the second day.

2. Connect to power

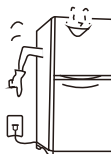

3. Store food after connecting to power for 2-3 hours

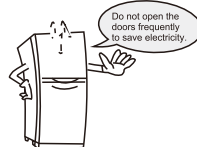

The plastics deodorant will disappear automatically after freezing for a while.

Operation keys

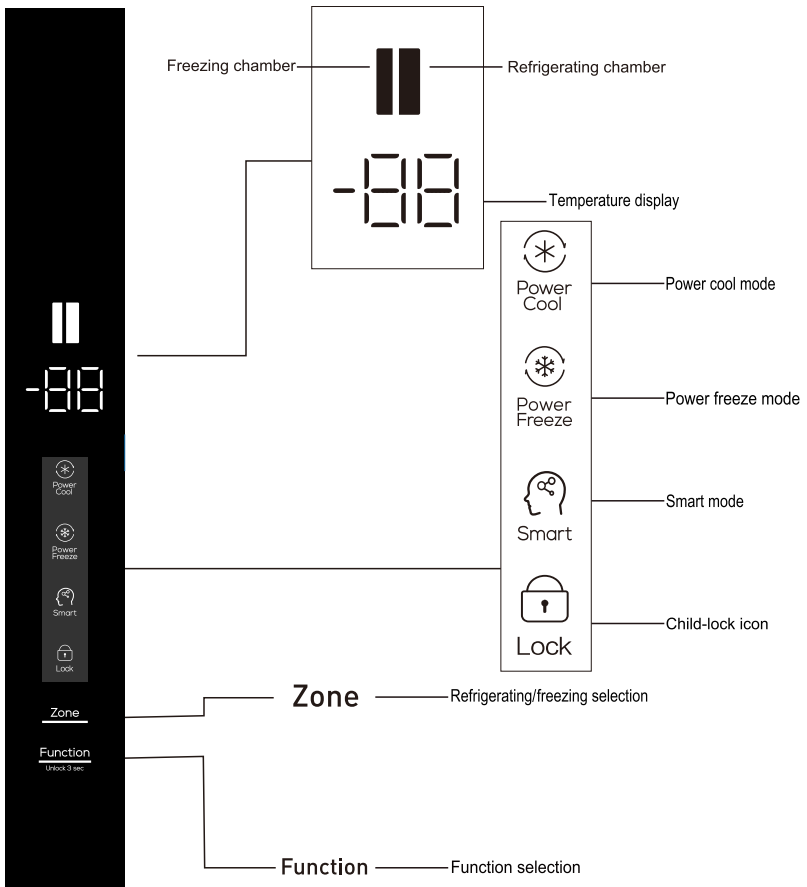

Operation keys



First time to electricity

The first time to electricity, the cooling room runs at the 5°C and the freezing room runs at the -18°C

The function of adjusting the temperature manually



Temperature adjustment in cooling room(2°C~8°C)

Under unlock status, long press “  ” key for 3 seconds until the icon switches to refrigerator compartment.



Press “  ” key to adjust temperature in refrigerator compartment. And then the temperature drops by 1°C every time press “  ” key. The shift of refrigerator compartment stalls recycles around "08" - "07" - "06" - "05" - "04" - "03" - "02" - "0F" - "08". Stop button operation and wait for 5 seconds after appropriate temperature is selected, and then set the temperature shift for confirmation.

Temperature adjustment of freezer compartment (-22°C~-15°C)



Under unlock status, long press “  ” key for 3 seconds until the icon switches to freezer compartment.

Press “  ” key to adjust temperature in freezer compartment. And then the temperature drops by 1°C every time press “  ” key. The shift of freezer compartment stalls recycles around "-15" - "-16" - "-17" - "-18" - "-19" - "-20" - "-21" - "-22" - "-15". Stop button operation and wait for 5 seconds after appropriate temperature is selected, and then set the temperature shift for confirmation.

Quick refrigerating function

Under unlock status, repeatedly press “  ” key until the “  ” icon flashes. Stop key operation and wait for 5 seconds to enter quick refrigerating function of refrigerator compartment. Manually exit quick refrigerating function through the same operation. Automatically exit quick refrigerating function after two hours. When the “  ” function is on, set temperature to 2°C for refrigerator compartment, until the function exits. (Under quick refrigerating status, adjust set temperature of refrigerator compartment to automatically exit quick refrigerating function. Open refrigerator door over three minutes exit quick refrigerating over three minutes exit quick refrigerating function under quick refrigerating status.)



Quick freezing function

Under unlock status, repeatedly press “  ” key until the “  ” icon flashes. Stop key operation and wait for 5 seconds to enter quick freezing function of freezer compartment. Manually exit quick freezing function through the same operation. Automatically exit quick freezing function after four hours in high freezing status.

When the “  ” function is on, set temperature to -24°C for freezer compartment, until the function exits. (Under quick freezing status, adjust set temperature of freezer compartment to automatically exit quick freezing function. Open freezer door over three minutes exit quick freezing function under quick freezing status.)

Operation keys

Intelligent function

Under unlock status, repeatedly press “  ” key until the “  ” icon flashes. Stop key operation and wait for 5 seconds to enter intelligent function. Manually exit intelligent function through the same operation. When the “  ” function is on, the refrigerator will automatically monitor the status of all compartments and run efficiently. Under intelligent status, the refrigerator can automatically enter quick-refrigerating or quick freezing function according to the temperature in refrigerator and freezer compartments. (Setting other functions under intelligent status can automatically exit intelligent function.)



Child lock function

Under unlock status, enter “  ” function:

Automatically on: the child lock function is automatically on after no key operation for 30 seconds, “  ” icon is lit, and the key board is locked;

Exit child lock: when the “  ” icon is lit, long press “  ” key for 3 second to unlock.

Refrigerating close function

Under unlock status, long press “  ” key for 3 seconds until the temperature icon switches to refrigerator compartment, long press “  ” key to adjust temperature for refrigerator compartment. Stop key operation and wait for 5 seconds when the shift of refrigerator compartment is at "OF" to enter refrigerating close function. Refrigerating close function exits when the shift of refrigerator compartment is not at "OF". (Setting other functions under refrigerating close status can automatically exit refrigerating close function. Attention: take the food out of refrigerator compartment before the refrigerating close function is on.)

The refrigerator compartment enters close status when the “Refrigerating close” function is on.

Power-off memory

When the power is cut off, the instantaneous working state of blackout will be locked and resume the state after power on.

Door alarm

When the refrigerator or freezer door is not well closed or open for over 1 minute, the buzzer siren will send off sound. Press down any key to stop alarming and the siren sounds “beep, beep, beep” again after 1 minute; close refrigerator or freezer door to stop alarming.

Freezer compartment temperature reminder

When the temperature of freezer compartment is higher than -12°C , the corresponding temperature area is lit, the digital area flashes. Press down any key to display temperature of freezer compartment when the power is on, press again or wait for 10 seconds to restore normal display state.

Display protection function

The refrigerator will enter display protection function without any key operation for 30 seconds, and the key board is locked automatically. Under display protection mode, press any key to exit display protection function.

Operation keys

Food storage

Refrigerating chamber (2°C~8°C)

--The refrigerating chamber is mainly used for storing short-term foods, like milk, eggs and bottled drink.

--Vegetables, melons and fruits shall be put into the fruit and vegetable box to prevent water loss.

--The cooked foods shall be put into the refrigerator after packaging with the preservative bags, to prevent the back from frosting and the power from increasing.

Freezing chamber (-22°C~-15°C)

--The freezing chamber is used for the foods to be stored for long-term.

--Fish and meat to be frozen shall be cut into small pieces, packaged with preservative bags separately and then put into the frozen drawer.

--The glass container or the sealed container filled with liquid shall not be stored in the freezing chamber, to prevent the risk of burst due to freezing.

--The fresh foods shall not be stored together with the frozen foods.

--Do not place food close to inside wall in freezer lest food and wall should be frozen together.

★★ Warm tips:

The stored food, if any, shall not block the air duct outlet and return port for fear of affecting the refrigerating effect.

Before being stored in the refrigerator, the overheated water and food shall be cooled to the room temperature.

Ice-making (If the appliance has it)

Fill the ice-making box with 4/5 water and put the box into the freezing chamber. After the water in the box turns into ice, twist the box slightly to separate the ice from the box. However, don't bend the box. When separating the ice, wrap the box with dry box to avoid finger frostbite.

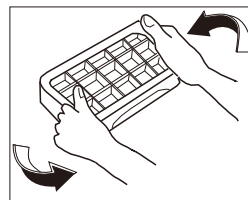
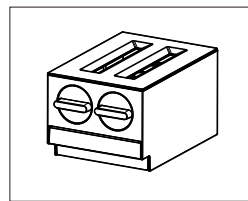

Operation keys

Disassembly and assembly method of accessory

--Glass shelf in the refrigerating chamber: the height of the shelf is adjustable, which facilitates the storage of articles with different volumes. Pull the shelf outwardly and upwardly in a slight way to take out.

--Fruit and vegetable box: for storing vegetables and fruits. It can be taken out by pulling outwardly.

--Drawer in the freezing chamber: storing foods to be preserved for long-term, such as meat and fish. It can be taken out by pulling outwardly and lifting upwardly.

Kindly tips: It is recommended to put into the large piece of meat after being cut into small pieces, to avoid difficult cutting after being frozen. The quick-freezing foods shall be distributed uniformly and stored together after being frozen.

--Bottle pedestal at the refrigerating door: storing eggs, various bottled drinks and other sundries. It can be taken out by being lifted up slightly.

Note: when disassembling the bottle pedestal in the refrigerating door, avoid pulling it out forcibly to prevent damage to the refrigerator.

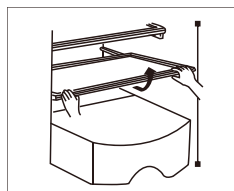

Take out by pulling upwardly and outwardly in a slight way

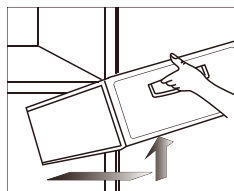

Remove by gently pulling it outward and upward.

Care and Maintenance

It is recommended to perform refrigerator maintenance once a month.

Use a damp cloth or neutral detergent (cleanser essence) to wipe away any oil contamination and dirt. After cleaning, ensure to thoroughly wipe off any residue of the detergent.

--Do not use alkaline detergent, soap powder, gasoline and alcohol, talcum powder etc.; otherwise the coats or plastics may be damaged;

--Regularly clean the refrigerator body and clear the ground dusts to keep the refrigerator clean.

Inspections after maintenance:

Check for any damages to the power line and plug. Look for dust on the power plug. Feel for abnormal heat on the plug. Check if the socket is loose. Ensure that the plug is fully inserted.

Note:

If the power line and plug are damaged and there is dust present, there is a risk of electric shock or fire.

After unplugging the plug, 5 minutes must pass before re-plugging it; Do not put your hands under the refrigerator to avoid getting hurt.

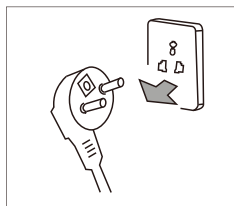

Unplug the refrigerator plug before cleaning



Please use neutral detergent

Failure analysis

The following items shall be inspected before occurring failures which require maintenance:

Failures: Refrigerator does not work, The refrigeration effect is poor

Causes:

1. Check the connection of the power supply.
2. Check whether the refrigerator is exposed to direct sunlight or if there is a heat source nearby.
3. Check whether there is adequate heat dissipation space around the refrigerator.

Remedies:

1. Ensure the power supply is properly connected.
2. Move the refrigerator to a location without direct sunlight or heat sources nearby.
3. Leave adequate space between the refrigerator and the wall for proper heat dissipation.

Failures: Foods in refrigerating chamber are frozen

Causes: 1. Check whether the setting temperature is too low. 2. Additionally, rearrange foods with high water content to the door side of the glass shelf.

Remedies: 1. Adjust the temperature settings accordingly to ensure they are adequately increased. 2. Rearrange foods with high water content to the door side of the glass shelf.

Failures: There is abnormal sound in refrigerator

Causes: 1. Check whether the bottom of refrigerator is stable. 2. Check whether the refrigerator is too close to the wall. 3. Check whether the refrigerator touches other objects.

Remedies: 1. Adjust the bottom adjusting leg to stabilize the refrigerator. 2. Leave sufficient space around refrigerator. 3. Remove the obstacles.

Failures: There is abnormal odor in refrigerator

Causes: 1. Check whether the foods are sealed for storage. 2. Check whether the refrigerator is clean. 3. Check whether the foods have been stored for too long.

Remedies: 1. Sealed foods for storage. 2. Regularly clean the refrigerator. 3. Do not store foods for too long.

Non-failures

Phenomenon: The surface between the refrigerating chamber and freezing chamber feels warm or hot on two sides and the spacing part.

Cause: The refrigerator pipes (such as condenser and anti-fog pipes) are located on two sides and the front part of the refrigerator for heat dissipation and to prevent condensation.

Phenomenon: The refrigerator door is too tight and not easy to open.

Cause: When the refrigerator door is closed and immediately reopened, hot air enters the refrigerator and contracts, creating a pressure difference. This makes it difficult to open the door immediately, but it becomes easier after some time.

Phenomenon: Water ripples are observed in the refrigerator.

Cause: The sound of water ripples can occur when the compressor starts or stops, as well as when water is produced during the defrosting process.

Phenomenon: There is a humming sound in the refrigerator.

Cause: The compressor running produces this sound. If the refrigerator is not leveled, the sound may be louder. Additionally, the shrinkage and swelling of the case, especially when it's cold or the door is opened, can also contribute to this sound.

Phenomenon: Condensation or frosting is observed on the freezing chamber door surface or food surface.

Cause: High temperature or humidity around the refrigerator; prolonged opening of the door; foods with high water content that are not sealed or tightly wrapped.

Phenomenon: Condensation is present on the built-in light surface.

Cause: The light generates heat when illuminated, and if the door is left open for an extended period, a temperature difference occurs, leading to condensation on the light case.

Phenomenon: Condensation and water mist are present on the refrigerator body.

Cause: High humidity around the refrigerator causes moisture in the air to accumulate in the case, resulting in condensation.

Technical parameter

Climate type	SN/N/ST
Electric shock resistance	I
Star sign	***
Total volume	612L
Fresh food compartment	394L
Volume of freezer	192L
Volume of two-star section	26L
Power type	220-240V~/50Hz
Rated current	1.2A
Lamp power	3W
Weight	100.4kg
Dimension (W x D x H mm)	920x735x1768
Refrigerant and charge amount	R600a,84g
Noise level (dB(A) re 1 pW)	42
Energy consumption E24	1.270kWh/24h
Annual energy consumption AE	464 kWh/a

Packing list

Refrigerator shelf	4
Freezer shelf	5
Fruit and vegetable box cover	1
Fruit and vegetable box	1
Ice-making box	1
Egg box	1
Refrigerator bottle bracket	4
Freezer bottle bracket	4
Freezer drawer	1
Operating instruction	1

SNV/ST	نوع المناخ
I	مقاومة الصدمات الكهربائية
***	علامة نجمة
612L	إجمالي سعة التخزين
394L	سعة التخزين للثلاجة
192L	سعة التخزين للفریزر
26L	سعة التخزين لفریزر نجمتين
220-240 فولت-50هرتز	نوع الطاقة
1.2 آن	قوة تيار الكهربائي
3 واط	طاقة المصباح
100.4 كلغم	الوزن
920x735x1768	الأبعاد (العرض × العمق × الارتفاع مم)
84 R.600a غم	المبرد وكمية الشحن
42	مستوى الضوضاء (dB(A) re 1 pW)
464 kWh/a	الاستهلاك السنوي للطاقة

قائمة التعبئة

4	رف تبريد
5	رف التجميد
1	غطاء حاوية الخضار والفواكه
1	حاوية الخضار والفواكه
1	حاوية صنع الثلج
1	حاوية البيض
4	حامل العبوات في باب التبريد
4	حامل العبوات في باب الفريزر
1	درج التجميد
1	تعليمات التشغيل

يجب فحص العناصر التالية قبل حدوث الأعطال التي تتطلب الصيانة:

العطل: التلاجة لا تعمل، تأثير التبريد ضعيف

الأسباب:

1. تحقق من توصيل مصدر الطاقة.
 2. تحقق مما إذا كانت التلاجة معرضة لأشعة الشمس المباشرة أو ما إذا كان هناك مصدر حرارة قريب.
 3. تحقق من وجود مساحة كافية لتبريد الحرارة حول التلاجة.
- التدابير:

1. تأكد من توصيل مصدر الطاقة بشكل صحيح. 2. قم بنقل التلاجة إلى مكان لا يتعرض لأشعة الشمس المباشرة أو مصادر الحرارة القريبة. 3. اترك مساحة كافية بين التلاجة والحائط لتبريد الحرارة بشكل جيد.

العطل: يتم تجميد الأطعمة الموجودة في غرفة التبريد

الأسباب: 1. تحقق مما إذا كانت درجة حرارة الإعداد منخفضة جدًا. 2. بالإضافة إلى ذلك، قم بإعادة ترتيب الأطعمة التي تحتوي على نسبة عالية من الماء إلى جانب الباب من الرف الزجاجي.

التدابير: 1. اضبط إعدادات درجة الحرارة وفقًا لذلك للتأكد من زيادتها بشكل كافي. 2. قم بإعادة ترتيب الأطعمة التي تحتوي على نسبة عالية من الماء إلى جانب الباب من الرف الزجاجي.

العطل: يوجد صوت غير طبيعي في التلاجة

الأسباب: 1. تحقق مما إذا كان الجزء السفلي من التلاجة مستقرًا. 2. تحقق مما إذا كانت التلاجة قريبة جدًا من الحائط. 3. تحقق مما إذا كانت التلاجة تلامس أشياء أخرى.

الحل: 1. اضبط ساق الضبط السفلية لتثبيت التلاجة. 2. اترك مساحة كافية حول التلاجة. 3. قم بإزالة العوائق.

العطل: توجد رائحة غير طبيعية في التلاجة

الأسباب: 1. التحقق مما إذا كانت الأطعمة مغلقة للتخزين. 2. تحقق ما إذا كانت التلاجة نظيفة. 3. تحقق مما إذا كانت الأطعمة قد تم تخزينها لفترة طويلة.

الحل: 1. الأطعمة مغلقة للتخزين. 2. نظف التلاجة بانتظام. 3. لا تقم بتخزين الأطعمة لفترة طويلة جدًا.

عدم العطل

ظاهرة: يشعر السطح بين حجرة التبريد وحجرة التجميد بالدفء أو الحرارة على الجانبين والجزء الفاصل.

السبب: توجد أنابيب التلاجة (مثل المكثف وأنابيب منع الضباب) على جانبيين والجزء الأمامي من التلاجة لتبريد الحرارة ومنع التكثيف.

الظاهرة: باب التلاجة ضيق للغاية وليس من السهل فتحه.

السبب: عندما يتم إغلاق باب التلاجة ثم إعادة فتحه على الفور، يدخل الهواء الساخن إلى التلاجة و يتقلص، مما يخلق فرقًا في الضغط. وهذا يجعل فتح الباب على الفور أمرًا صعبًا، لكن الأمر يصبح أسهل بعد مرور بعض الوقت.

الظاهرة: تمت ملاحظة تموجات الماء في التلاجة.

السبب: يمكن أن يحدث صوت تموجات الماء عند بدء تشغيل الضاغط أو إيقافه، وكذلك عند إنتاج الماء أثناء عملية إزالة الجليد.

الظاهرة: هناك صوت طنين في التلاجة.

السبب: يُنتج تشغيل الضاغط هذا الصوت. إذا لم تكن التلاجة مسنونة، فقد يكون الصوت أعلى. بالإضافة إلى ذلك، فإن انكماش وتورم الغلاف، خاصة عندما يكون الجو باردًا أو عندما يكون الباب مفتوحًا، يمكن أن يساهم أيضًا في هذا الصوت.

الظاهرة: يتم ملاحظة التكثيف أو التجميد على سطح باب حجرة التجميد أو سطح الطعام.

السبب: ارتفاع درجة الحرارة أو الرطوبة حول التلاجة؛ فتح الباب لفترة طويلة؛ الأطعمة التي تحتوي على نسبة عالية من الماء والتي ليست مغلقة أو مغلقة بإحكام.

الظاهرة: يوجد تكاثف على سطح الضوء المدمج.

السبب: يتولد عن الضوء حرارة عند إضاءته، وإذا تُرك الباب مفتوحًا لفترة طويلة، يحدث فرق في درجة الحرارة، مما يؤدي إلى تكاثف على غلاف الضوء.

الظاهرة: يوجد تكاثف ورياح ماء على جسم التلاجة.

السبب: تؤدي الرطوبة العالية حول التلاجة إلى تراكم الرطوبة الموجودة في الهواء داخل الغلاف، مما يؤدي إلى التكثيف.

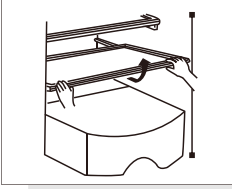

قم بالإخراج عن طريق السحب للأعلى وللخارج بطريقة طفيفة

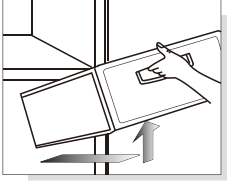

قم بالإزالة عن طريق السحب بلطف للخارج وللأعلى.

طريقة فك وتركيب الملحقات

-- الرف الزجاجي في غرفة التبريد: ارتفاع الرف قابل للتعديل مما يسهل تخزين المواد بأحجام مختلفة. اسحب الرف للخارج وللأعلى بطريقة بسيطة لإخراجه.

-- صندوق الفواكه والخضروات: لتخزين الخضار والفواكه. يمكن إخراجها عن طريق السحب إلى الخارج.

-- درج حجرة التجميد: لتخزين الأطعمة التي سيتم حفظها لفترة طويلة، مثل اللحوم والأسماك. يمكن إخراجها عن طريق السحب للخارج والرفع للأعلى.

نصائح مفيدة: يوصى بوضع قطعة اللحم الكبيرة بعد تقطيعها إلى قطع صغيرة، لتجنب صعوبة التقطيع بعد التجميد. يجب توزيع الأطعمة سريعة التجميد بشكل موحد وتخزينها معاً بعد تجميدها.

-- قاعدة القوارير عند باب الثلاجة: لتخزين البيض ومختلف المشروبات المعبأة في قوارير وغيرها من المتفرقات. يمكن إخراجها عن طريق رفعها قليلاً.

ملاحظة: عند تفكيك قاعدة الزجاج الموجودة في باب الثلاجة، تجنب سحبها للخارج بالقوة لتجنب إتلاف الثلاجة.

الرعاية والصيانة

من المستحسن إجراء صيانة الثلاجة مرة واحدة شهرياً.

استخدم قطعة قماش مبللة أو منظف محايد (منظف مركز) لمسح أي تلوّث زيتي أو أوساخ. بعد التنظيف، تأكد من مسح أي بقايا من المنظف جيداً.

-- لا تستخدم المنظفات القلوية ومسحوق الصابون والبنزين والكحول وبودرة التلك وما إلى ذلك؛ وإلا فقد تتلف الطلاء أو المواد البلاستيكية؛

-- قم بتنظيف جسم الثلاجة بانتظام وإزالة الغبار الأرضي للحفاظ على نظافة الثلاجة. الفحص بعد الصيانة:

تحقق من عدم وجود أي ضرر في خط الطاقة والمقبس. ابحث عن الغبار على قابس الطاقة. اشعر بالحرارة غير الطبيعية في القابس. تحقق مما إذا كان المقبس فضفاضاً. تأكد من إدخال القابس بالكامل.

ملاحظة:

في حالة تلف خط الطاقة والمقبس ووجود الغبار، يكون هناك خطر التعرض لصدمة كهربائية أو حريق.

بعد فصل القابس، يجب أن تمر 5 دقائق قبل إعادة توصيله؛

لا تضع يديك تحت الثلاجة حتى لا تصاب بأذى.

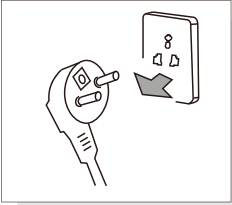

افصل قابس الثلاجة قبل التنظيف



يرجى استخدام منظف محايد

تخزين المواد الغذائية

غرفة التبريد (2 درجة مئوية ~ 8 درجة مئوية)

- تستخدم غرفة التبريد بشكل أساسي لتخزين الأطعمة قصيرة الأجل، مثل الحليب والبيض والمشروبات المعبأة في زجاجات.
- يجب تخزين الخضار والفواكه في صندوق الخضار والفواكه لمنع فقدان الرطوبة.
- يجب وضع الأطعمة المطبوخة في أكياس تخزين قبل تخزينها في الثلاجة لمنع زيادة استهلاك الطاقة.

غرفة التجميد (22- درجة مئوية ~ 15- درجة مئوية)

- يتم استخدام حجرة التجميد لتخزين العناصر المخصصة للحفاظ على المدى الطويل.
- يجب تقطيع الأسماك واللحوم المراد تجميدها إلى قطع صغيرة وتعبئتها بأكياس حافظة بشكل منفصل ثم وضعها في درج التجميد.
- يمنع وضع الأوعية الزجاجية أو المغلقة التي تحتوي على سوائل داخل حجرة التجميد لتجنب خطر التشقق أو الانفجار.
- لا ينبغي تخزين الأطعمة الطازجة مع الأطعمة المجمدة للحفاظ على ظروف تخزين مثالية ومنع التلوث.
- لا تضع الطعام بالقرب من الجدار الداخلي في الفريزر حتى لا يتم تجميد الطعام والجدار معاً.

★★ نصائح ودية:

يجب ألا تعيق الأطعمة المخزنة مخرج مجرى الهواء ومنفذ العودة لتجنب المساس بتأثير التبريد. بالإضافة إلى ذلك، قبل وضع الطعام في الثلاجة، تأكد من أن الماء الساخن والطعام قد بردا إلى درجة حرارة الغرفة.

صنع الثلج (إذا كان الجهاز مزوداً به)

املا صندوق صنع الثلج بـ 4/5 من الماء ثم ضع الصندوق في حجرة التجميد. بعد أن يتحول الماء الموجود في الصندوق إلى ثلج، قم بلف الصندوق قليلاً لفصل الثلج عن الصندوق. ومع ذلك، لا تنثني الصندوق. عند فصل الثلج، قم بتغليف الصندوق بصندوق جاف لتجنب قضمه الصقيع بالإصبع.

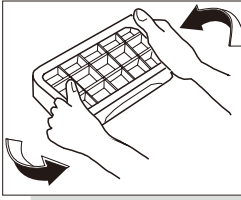
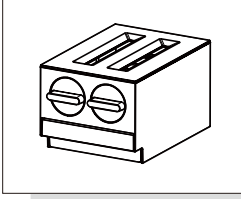

الوظيفة الذكية

في أثناء وضع فتح القفل، اضغط بشكل متكرر على المفتاح "Function" حتى يومض الرمز "Smart". قم بإيقاف عمل الزر وانتظر 5 ثوانٍ للدخول في الوظيفة الذكية. انهي الوظيفة الذكية يدويًا من خلال نفس العملية.

عندما تكون الوظيفة "Smart" قيد التشغيل، ستقوم التلاجة بمراقبة حالة جميع الحجرات تلقائيًا وعملها بكفاءة. أثناء تشغيل الوظيفة الذكية، يمكن أن تدخل التلاجة في وظيفة التبريد السريع أو التجميد السريع تلقائيًا وذلك وفقًا لدرجة حرارة حجرة التبريد أو حجرة التجميد. (إن ضبط وظائف أخرى أثناء عمل الوظيفة الذكية قد ينهي الوظيفة الذكية تلقائيًا.)

وظيفة القفل لمنع عبث الأطفال

أثناء حالة الفتح، أدخل الوظيفة "Lock"؛ ويتم قفل لوحة المفاتيح؛ العمل تلقائيًا: تعمل وظيفة القفل لمنع عبث الأطفال تلقائيًا بعد 30 ثانية من عدم تشغيل أي مفتاح، حيث يضيء الرمز "Lock"؛ ويتم قفل لوحة المفاتيح؛

إنهاء قفل منع عبث الأطفال: عندما يضيء الرمز "Lock"، اضغط مطولاً على المفتاح "Function" لمدة ثلاث ثوانٍ من أجل فتح القفل. وظيفة غلق التبريد

في أثناء وضع فتح القفل، اضغط مطولاً على المفتاح "Zone" لمدة ثلاث ثوانٍ حتى يتحول رمز درجة الحرارة إلى حجرة التبريد، واضغط على المفتاح

"Zone" مطولاً لضبط درجة حرارة حجرة التبريد. قم بإيقاف عمل المفتاح وانتظر لمدة 5 ثوانٍ عندما تكون نوبة حجرة التبريد عند "OF" للدخول في وظيفة إغلاق التبريد. تنتهي وظيفة إغلاق التبريد عندما لا تكون نوبة حجرة التبريد عند "OF" (إن ضبط وظائف أخرى أثناء عمل وظيفة إغلاق التبريد قد ينهي هذه الوظيفة تلقائيًا).

انتبه: أخرج الطعام من حجرة التبريد قبل تشغيل وظيفة إغلاق التبريد.)

تدخل حجرة التبريد في حالة الإغلاق عندما تكون وظيفة إغلاق التبريد قيد التشغيل.

ذاكرة إيقاف التشغيل

عند اقطاع التيار الكهربائي، سيتم غلق حالة العمل الفوري للتعتيم واستئناف الحالة بعد عودة التيار مرة أخرى.

منبه الباب

عندما يكون باب حجرة التبريد أو حجرة التجميد غير مغلق بشكل جيد أو مفتوحاً لأكثر من دقيقة، فستنتقل صفارات الإنذار. اضغط على أي مفتاح لإيقاف صوت المنبه لمدة دقيقة واحدة وبعد ذلك ستنتقل صفارات الإنذار مرة أخرى؛ وإيقاف صوت المنبه تمامًا، أغلق باب حجرة التبريد أو حجرة التجميد المفتوح.

التذكير بدرجة حرارة حجرة التجميد

عندما تكون درجة حرارة حجرة التجميد أعلى من -12 درجة مئوية، فإن منطقة درجة الحرارة المقابلة ستضيء، وتصدر المنطقة الرقمية وميضًا. اضغط على أي مفتاح لعرض درجة حرارة حجرة التجميد عندما توصيل الجهاز بالطاقة، واضغط مرة أخرى أو انتظر لمدة 10 ثوانٍ لاستعادة حالة العرض العادية.

وظيفة حماية الشاشة

سوف تدخل التلاجة في وظيفة حماية الشاشة بعد عدم تشغيل أي زر لمدة 30 ثانية، ويتم أيضًا قفل لوحة المفاتيح تلقائيًا. أثناء وضع حماية الشاشة، اضغط على أي مفتاح للخروج من وظيفة حماية الشاشة.

أول توصيل بالكهرباء

عند التوصيل لأول مرة بالكهرباء، ستعمل غرفة التبريد بدرجة حرارة 5 مئوية بينما ستعمل غرفة التجميد بدرجة حرارة -18 مئوية

وظيفة تعديل درجة الحرارة يدويًا

تعديل درجة الحرارة في غرفة التبريد (2 إلى 8 درجات مئوية)

في أثناء وضع فتح القفل، اضغط مطولاً على المفتاح "Zone" لمدة ثلاث ثوان حتى يتحول الرمز إلى حجرة التبريد.

اضغط على المفتاح "Zone" لتعديل الحرارة في حجرة التبريد. ثم ستخف درجة الحرارة بمعدل درجة مئوية واحدة في كل ضغط على المفتاح

"Zone". تتبدل درجة حرارة مقصورات حجرة التبريد بين "08" - "07" - "06" - "05" - "04" - "03" - "02" - "01" - "00". قم بإيقاف

تشغيل الزر وانتظر لمدة 5 ثوان بعد تحديد درجة الحرارة المناسبة، ثم اضغط نوبة درجة الحرارة للتأكيد.

تعديل درجة حرارة حجرة التجميد (-22 درجة مئوية إلى -15 درجة مئوية)

في أثناء وضع فتح القفل، اضغط مطولاً على المفتاح "Zone" لمدة ثلاث ثوان حتى يتحول الرمز إلى حجرة التجميد.

اضغط على المفتاح "Zone" لتعديل درجة الحرارة في حجرة التجميد. ثم ستخف درجة الحرارة بمعدل درجة مئوية واحدة في كل ضغط على

المفتاح "Zone". تدور نوبة مَرَابط حجرة التبريد حول "15" - "16" - "17" - "18" - "19" - "20" - "21" - "22" - "15". قم

بإيقاف تشغيل الزر وانتظر لمدة 5 ثوان بعد تحديد درجة الحرارة المناسبة، ثم اضغط نوبة درجة الحرارة للتأكيد.

وظيفة التبريد السريع

في أثناء وضع فتح القفل، اضغط بشكل متكرر على المفتاح "Function" حتى يومض الرمز "Power Cool". قم بإيقاف عمل الزر وانتظر 5 ثوان للدخول في وظيفة التبريد السريع لحجرة التبريد. أنهى وظيفة التبريد السريع يدويًا من خلال نفس العملية. تنتهي وظيفة التبريد السريع تلقائيًا بعد ساعتين.

عندما تكون وظيفة "Power Cool" قيد التشغيل، اضغط درجة حرارة حجرة التبريد على 2 درجة مئوية حتى تنتهي الوظيفة. (أثناء وضع التبريد السريع، عدل درجة حرارة حجرة التبريد للخروج من وظيفة التبريد السريع تلقائيًا. إن فتح باب التلاجة أكثر من ثلاث دقائق يُنهي وظيفة التبريد السريع في وضع التبريد السريع).

وظيفة التجميد السريع

في أثناء وضع فتح القفل، اضغط بشكل متكرر على المفتاح "Function" حتى يومض الرمز "Power Freeze". قم بإيقاف عمل الزر وانتظر 5 ثوان للدخول في وظيفة التجميد السريع لحجرة التجميد. أنهى وظيفة التجميد السريع يدويًا من خلال نفس العملية. تنتهي وظيفة التجميد السريع تلقائيًا بعد 4 ساعات في وضع التجميد العالي.

عندما تكون وظيفة "Power Freeze" قيد التشغيل، اضغط درجة حرارة حجرة التجميد على -24 درجة مئوية، حتى تنتهي الوظيفة. (أثناء وضع التجميد السريع، عدل درجة حرارة حجرة التجميد للخروج من وظيفة التجميد السريع تلقائيًا. إن فتح باب حجرة التجميد أكثر من ثلاثة دقائق يُنهي وظيفة التجميد السريع أثناء وضع التجميد السريع.)

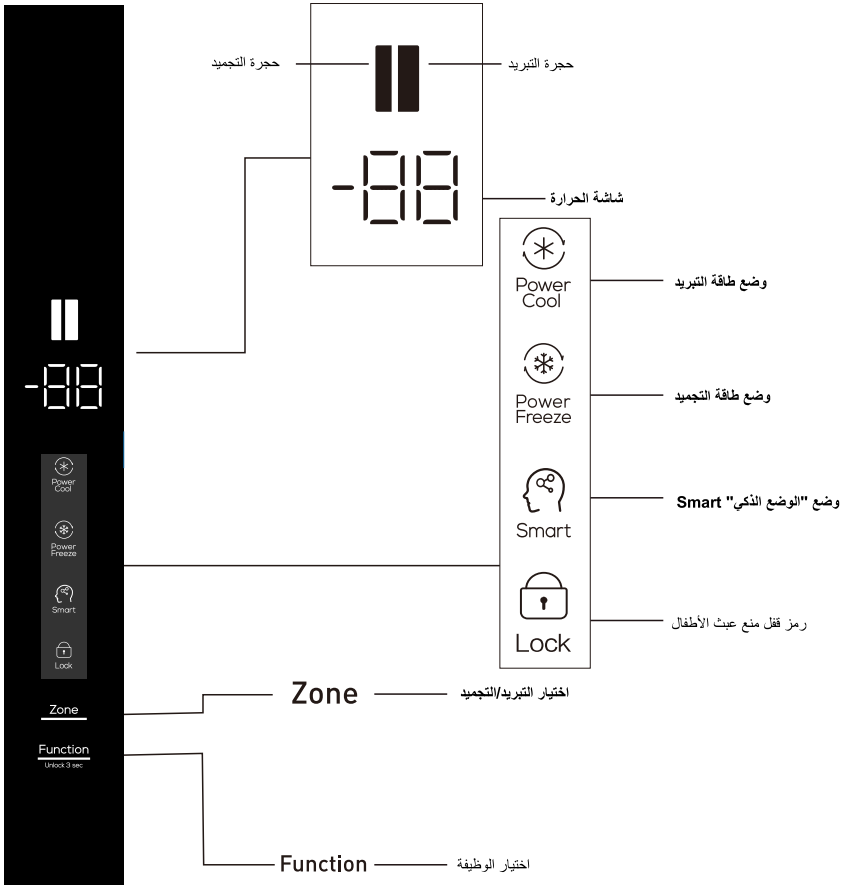

جهاز التبريد هذا غير مخصص للاستخدام كجهاز تبريد مدمج

تظهر الأبعاد الخارجية للمنتج والمساحة المطلوبة لاستخدام المنتج في الصور التالية:

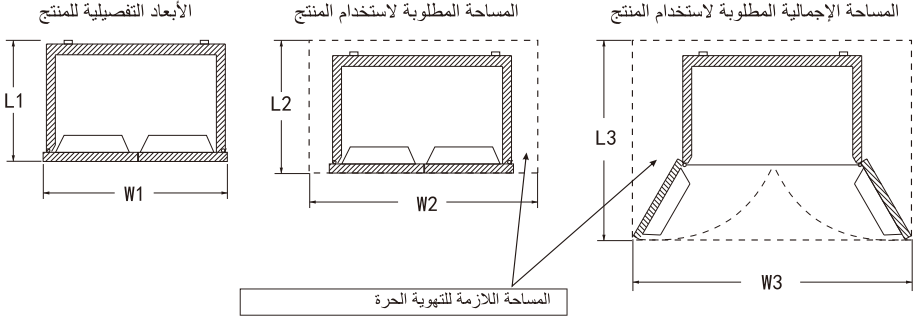

الوحدة: مم

الأبعاد التفصيلية للمنتج		المساحة المطلوبة لاستخدام المنتج		المساحة الإجمالية المطلوبة لاستخدام المنتج	
W1	L1	W2	L2	W3	L3
920	7735	W1+200<	L1+100<	W1+600<	L1+380<

الاستعدادات قبل الاستخدام

1. قم بإزالة جميع مجموعات التغليف مثل شريط تثبيت العلب وما إلى ذلك، وخاصة القاعدة الرغوية.
2. استخدم قطعة قماش مبللة دافئة لتنظيف الجزء الداخلي والخارجي للثلاجة (يمكن إضافة منظف محايد إلى الماء الدافئ).
3. بعد تسوية الثلاجة وتنظيفها، اتركها لمدة ساعتين تقريباً قبل توصيل قابس الطاقة لتشغيلها، و قم بتبريد الثلاجة لمدة ساعتين إلى ثلاث ساعات قبل تخزين الأطعمة.

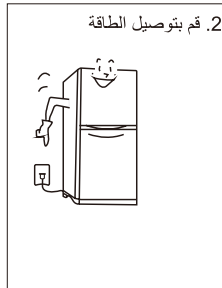

ضع الثلاجة في بيئة جافة وجيدة التهوية بعيداً عن أشعة الشمس المباشرة ومصادر الحرارة.

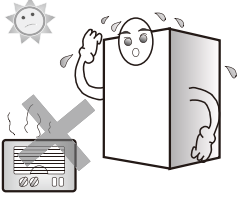

أثناء التعامل، تجنب ملامسة جانب باب الثلاجة وأدوات التعامل.

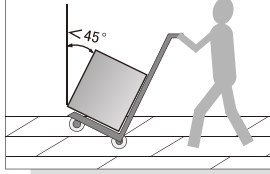

يجب ترك مساحة معينة حول الثلاجة، كما هو موضح في الشكل.

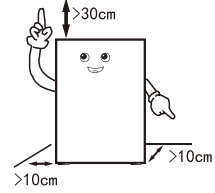

تساعد إزلة القاعدة الرغوية في تبريد الحرارة السفلية وتقلل من خطر الحريق.

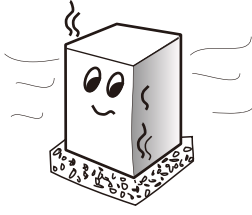

تجنب وضع الثلاجة في بيئات شديدة البرودة حيث قد يحدث التجمد.

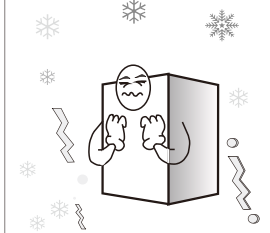

ضع الثلاجة على سطح مستوي وثابت. إذا كانت الأرض غير مستوية، قم بضبط أرجل التسوية لضمان الثبات.

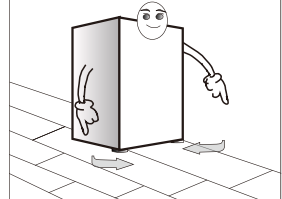

تذكير ودي:

- عند التعامل مع الثلاجة، يلزم وجود شخصين على الأقل: أحدهما لرفع الجزء العلوي من الجزء الخلفي، والآخر للتعامل مع الجزء السفلي. إذا تم تثبيت جزء واحد فقط، فقد يكون ذلك خطيراً وقد يسبب حوادث.
- عند تحريك الثلاجة، قد يؤدي المجرى السفلي إلى إتلاف وخدش الأرضية. إذا كنت بحاجة إلى نقل الثلاجة لمسافة طويلة، فاستخدم شريطاً لاصقاً لتأمين الملحقات الداخلية لمنع تعرضها للتلف بسبب الاصطدام ببعضها البعض.
- ضع الثلاجة في مكان به أقل قدر من الاهتزاز أو حيث تتعرض للاهتزاز بأقل قدر ممكن. بالنسبة للمستخدمين في المناطق المعرضة للزلازل، تأكد من تثبيت الثلاجة على حائط أو عمود لمنع وقوع الحوادث.
- اترك مساحة خالية كافية حول الثلاجة. إذا كانت المساحة الخالية صغيرة جداً أو إذا تم وضع البضائع في الأعلى أو بالقرب من الجوانب، أو إذا تم لصق أغراض على الجانبين، فقد يؤثر ذلك على تبريد الحرارة في الثلاجة، مما يؤدي إلى هدر غير ضروري للكهرباء والحاق أضرار محتملة بالجدران والأغراض الأخرى. يمكن أن يؤدي التلامس بين الجزء الخلفي من الثلاجة والحائط أيضاً إلى حدوث اهتزاز وضوضاء.
- اضبط الجزء الأمامي وأرجل الثلاجة لتسويتها. يمكن أن تتسبب الثلاجة غير المستوية في حدوث اهتزاز وضوضاء.

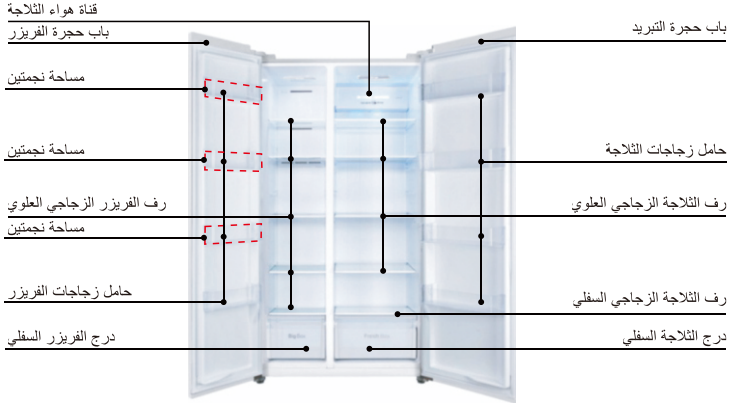

الصور للدلالة والتوضيح فقط. يرجى الرجوع إلى الهدف.

تذكير ودي:

إذا كان منتجك منتجاً محسناً، فقد يختلف قليلاً عن الإرشادات المقدمة. ومع ذلك، تأكد من أن أداءه وطريقة تطبيقه لا يتغيران. يمكنك الاستمرار في استخدامه بثقة.

تنبيهات: لا تستخدمى الثلجة في الأجواء الممطرة أو تحت أشعة الشمس المباشرة.

تنبيهات: لا تضع الحاويات التي تحتوي على سوائل على الثلجة، حيث أن كسر الحاوية أو قلبها قد يؤدي إلى إتلاف العزل الكهربائي للثلجة، مما يؤدي إلى حدوث صدمة كهربائية أو مخاطر الحريق.

تنبيهات: لا يجوز تفكيك الثلجة أو تعديلها بدون إذن. يجب أن يتم إصلاح الثلجة من قبل متخصص.

تنبيهات: في حالة تسرب أي غاز قابل للاشتعال مثل غاز الفحم، قم أولاً بإغلاق صمام التسرب، ثم افتح النافذة للتهوية. لا تقم بفصل موصل الثلجة على الفور لتجنب خطر نشوب حريق أو انفجار بسبب الشرر الكهربائي.

تنبيهات: قد لا تعمل أجهزة التبريد، وخاصة الثلجات والمجمدات من النوع الأول، بشكل ثابت إذا تم وضعها لفترة طويلة تحت الحد البارد لنطاق درجة الحرارة الذي تم تصميم الجهاز من أجله. قد يؤدي هذا إلى إذابة المحتويات أو ارتفاع درجة الحرارة بشكل كبير في حجرة الأطعمة المجمدة.

تنبيهات: لا ينبغي تخزين المشروبات الفوارة في حجرات أو خزائن تجميد الأطعمة، أو في حجرات أو خزائن ذات درجات حرارة منخفضة. بالإضافة إلى ذلك، لا ينبغي استهلاك بعض المنتجات، مثل الماء المثلج، عندما تكون باردة للغاية.

تنبيهات: لا تتجاوز فترات التخزين الموصى بها من قبل مصنعي الأغذية لأي نوع من الأطعمة.

تنبيهات: اتخذ الاحتياطات اللازمة لمنع حدوث ارتفاع غير مبرر في درجة حرارة الطعام المجمد أثناء إزالة الجليد من جهاز التبريد.

تنبيهات: إن ارتفاع درجة حرارة الأطعمة المجمدة أثناء إذابتها يدويًا أو صيانتها أو تنظيفها قد يؤدي إلى تقليل مدة تخزينها.

تنبيهات: تأكد من العناية المناسبة بتخزين الأطعمة المجمدة أثناء فترات طويلة عندما لا يعمل جهاز التبريد، مثل أثناء انقطاع التيار الكهربائي أو فشل نظام التبريد.

تنبيهات: تتضمن الخطوات التي يجب اتخاذها عند إيقاف تشغيل جهاز التبريد مؤقتًا أو بشكل دائم إفراره وتنظيفه وتجفيفه، وترك الباب (الأبواب) أو الأغذية مفتوحة جزئيًا.



تحذير: خطر نشوب حريق/مواد قابلة للاشتعال

تحذير: عند وضع الجهاز، تأكد من عدم انحسار سلك الإمداد أو تلقه.

تحذير: تجنب وضع عدة منافذ كهربائية محمولة أو مصادر طاقة في الجزء الخلفي من الجهاز.

يمنع الأطفال الذين تتراوح أعمارهم بين 3 و 8 سنوات والفراد ذوي القدرة المحدودة من تحميل أو تفريغ معدات التبريد.

قد يؤدي فتح الباب لفترة طويلة إلى زيادة كبيرة في درجة الحرارة داخل حجرات الجهاز.

قم بتنظيف الأسطح التي تلامس الطعام وأنظمة الصرف المتاحة بانتظام.

نظف خزانات المياه إذا لم يتم استخدامها لمدة 48 ساعة؛ اغسل نظام المياه المتصل بمصدر المياه إذا لم يتم سحب المياه لمدة 5 أيام.

قم بتخزين اللحوم والأسماك النيئة في حاويات مناسبة في الثلاجة لمنع ملامستها أو تساقطها على الأطعمة الأخرى.

تعتبر حجرات الأطعمة المجمدة ذات النجمتين مناسبة لتخزين الأطعمة المجمدة مسبقًا، وتخزين الأيس كريم أو صنعه وصنع مكعبات الثلج.

الحجرات ذات النجمة الواحدة والنجمتين والثلاث نجوم غير مناسبة لتجميد الأطعمة الطازجة.

في حالة ترك جهاز التبريد فارغًا لفترات طويلة، قم بإيقاف تشغيله وإزالة الجليد منه وتنظيفه وتجفيفه واثرك الباب مفتوحًا لمنع تطور العفن داخل الجهاز.

2. تنبيهات

تنبيهات: يجب أن يتطابق مصدر الطاقة لهذا المنتج مع مصدر الطاقة المذكور على لوحة الاسم، ويجب استخدام مقبس قياسي مستقل ثلاثي الفتحات بقوة تزيد عن 10 أمبير ومؤرض بشكل موثوق. تجنب مشاركة مقبس واحد بين أجهزة متعددة لتجنب ارتفاع درجة الحرارة ومخاطر الحرائق المحتملة.

تنبيهات: تجنب سحب سلك الطاقة باليد. قم دائمًا بإمساك موصل الطاقة وفصله من المقبس لفصل مصدر الطاقة.

لا تلمس سلك الطاقة أو الموصل بأيدي مبللة لتجنب خطر التعرض لصدمة كهربائية.

تنبيهات: لا تسمح للثلاجة أو أي حمل ثقيل بالضغط على سلك الطاقة، وتجنب الانحناء الشديد لسلك الطاقة.

قد يؤدي تلف أو تقشر سلك الطاقة إلى نشوب حريق أو التعرض لخطر الصدمة الكهربائية.

إذا انكسر سلك الطاقة أو انقطع، يرجى الاتصال بقسم خدمة ما بعد البيع على الفور.

تنبيهات: لا تقم بتخزين أي مواد قابلة للاشتعال أو الانفجار، أو أحماض مسببة للتآكل، أو مواد قلووية في الثلاجة.

1. تحذير

تحذير: لا ينبغي وضع أي حاجز حول الجهاز أو داخل الهيكل المدمج لضمان التهوية الحرة.

تحذير: يمنع تسريع عملية إزالة الجليد باستخدام أي جهاز ميكانيكي أو أي طريقة أخرى غير تلك الموصى بها من قبل الشركة المصنعة.

تحذير: لا تلتق الضرر بدائرة التبريد.

تحذير: لا تستخدم الأجهزة الكهربائية داخل حجرات تخزين الطعام بالجهاز، إلا إذا كانت من النوع الموصى به من قبل الشركة المصنعة.

تحذير: لا تضع المشروبات السائلة أو الأطعمة الموجودة في عبوات زجاجية داخل حجرة التجميد لتجنب تعرضها للكسر والتحطيم.

تحذير: إذا تم إيقاف تشغيل الثلاجة، فيجب تشغيلها مرة أخرى بعد 5 دقائق لمنع تلف الضاغط.

تحذير: إذا تم ملاحظة أي جزء متصل بالكهرباء أو ضوضاء غير طبيعية أو رائحة أو دخان أو أي تشوهات أخرى أثناء الاستخدام، فمن الضروري إيقاف تشغيل الجهاز على الفور والاتصال على الفور بقسم خدمة ما بعد البيع بالشركة.

تحذير: تجنب وضع إصبعك أو يدك تحت الثلاجة، وخاصة الجزء السفلي الخلفي، حيث قد تؤدي الأشياء الحادة إلى الإصابة.

تحذير: لا يجوز للأطفال اللعب أو التسلق على الثلاجة. يجب على الوالدين مراقبة الأطفال لمنع الخطر المحتمل.

تحذير: تجنب وضع يدك بين الأبواب لفتحها أو إغلاقها لتجنب انحسار أصابعك. استخدم دائمًا مقبض الباب لفتح الباب أو إغلاقه.

بالنسبة لأجهزة التبريد ذات فئة المناخ

اعتمادًا على فئة المناخ، تم تصميم جهاز التبريد هذا للاستخدام في نطاق درجات الحرارة المحيطة كما هو محدد في الجدول التالي.

يمكن العثور على فئة المناخ على لوحة التصنيف. قد لا يعمل المنتج بشكل صحيح في درجات حرارة خارج النطاق المحدد.

يمكنك العثور على فئة المناخ على الملصق الموجود داخل ثلاجتك

نطاق درجة الحرارة الفعال

تم تصميم الثلاجة لتعمل بشكل طبيعي في نطاق درجة الحرارة المحدد حسب تصنيف فتتها.

نطاق درجة الحرارة المحيطة (درجة مئوية)	الرمز	الفئة
+10 إلى +32	SN	معتدل ممتد
+16 إلى +32	N	معتدل
+16 إلى +38	ST	شبه استوائي
+16 إلى +43	T	استوائي

ملاحظة

قد يتأثر أداء التبريد واستهلاك الطاقة في الثلاجة بدرجة الحرارة المحيطة وتردد فتح الباب وموقع الثلاجة، لذا نوصي بضبط إعدادات درجة الحرارة حسب الاقتضاء.

P2	تعليمات السلامة.....
P5	مقدمة المنتج.....
P6	التعامل والوضع.....
P7	الاستعدادات قبل الاستخدام.....
P8	مفاتيح التشغيل.....
P12	الرعاية والصيانة.....
P13	تحليل العطل.....
P13	عدم الفشل.....
P14	المعايير الفنية.....
P14	قائمة التعبئة.....

1. هذا الجهاز غير مخصص للاستخدام من قبل الأشخاص (بما في ذلك الأطفال) الذين يعانون من ضعف القدرات الجسدية أو الحسية أو العقلية، أو من لديهم نقص في الخبرة والمعرفة، ما لم يتم الإشراف عليهم أو اعطاءهم التعليمات الخاصة باستخدام الجهاز من قبل شخص مسؤول عن سلامتهم. يجب الإشراف على الأطفال للتأكد من أنهم لا يلعبوا مع الجهاز.
2. في حالة تلف سلك الطاقة، يجب استبداله من قبل الشركة المصنعة أو وكيل الخدمة أو الأشخاص المؤهلين بالمثل لتجنب الخطر.
3. يمكن للأطفال الذين تبلغ أعمارهم 8 سنوات فأكثر والأشخاص ذوي القدرات البدنية أو الحسية أو العقلية المحدودة، أو الذين يفتقرون إلى الخبرة والمعرفة، استخدام هذا الجهاز، إذا تم الإشراف عليهم أو توجيههم فيما يتعلق بالاستخدام الآمن للجهاز وفهم المخاطر التي ينطوي عليها. لا يجب أن يلعب الأطفال بالجهاز. لا يجوز للأطفال القيام بأعمال التنظيف والصيانة دون إشراف.
4. تحذير: حافظ على فتحات التهوية، الموجودة في حاوية الجهاز أو في الهيكل المدمج، خالية من أي انسداد.
5. تحذير: لا تستخدم أجهزة ميكانيكية أو وسائل أخرى لتسريع عملية إزالة الجليد، بخلاف تلك الموصى بها من قبل الشركة المصنعة.
6. تحذير: لا تلمس الضرب بدائرة التبريد.
7. تحذير: لا تستخدم الأجهزة الكهربائية داخل حجرات تخزين الطعام بالجهاز، إلا إذا كانت من النوع الموصى به من قبل الشركة المصنعة.
8. لا يتم بتخزين المواد القابلة للانفجار مثل علب الأيروسول التي تحتوي على وقود قابل للاشتعال في هذا الجهاز.
9. يتم استخدام هذا الجهاز في التطبيقات المنزلية والتطبيقات المماثلة مثل: مناطق مطبخ الموظفين في المحلات التجارية والمكاتب وبيئات العمل الأخرى؛ المزارع وعلاء في الفنادق والموتيلات وغيرها من البيئات السكنية؛ بيئات الإقامة والإفطار؛ المطاعم والتطبيقات المماثلة غير المخصصة للبيع بالتجزئة.

- الصور هي للإشارة فقط. المنتجات عرضة للتغيير دون إشعار.
- يرجى قراءة دليل التعليمات بعناية قبل الاستخدام والاحتفاظ به للرجوع إليه في المستقبل.

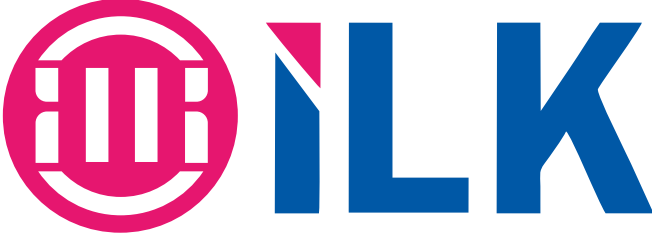

iLKSBS-NT612GB

دليل المستخدم
الثلاجة