

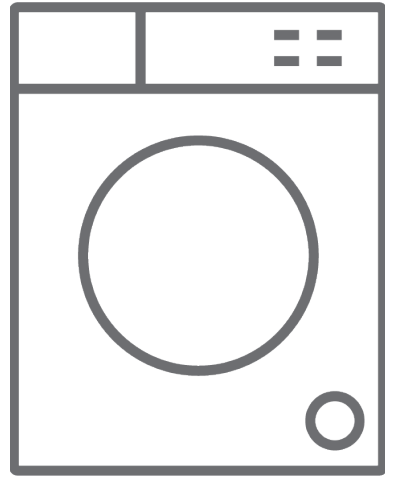

غسالة/دليل المستخدم

AR

iLKFV-V84W  
iLKFV-V84S



## شكرا لاختيار هذا المنتج.

يحتوي دليل المستخدم هذا على معلومات وتعليمات مهمة تتعلق بالسلامة عند تشغيل الغسالة وصيانتها. يرجى تخصيص الوقت لقراءة دليل المستخدم هذا قبل استخدام الغسالة والحفاظ على هذا الدليل للرجوع إليه في المستقبل.

الرمز	النوع	المعنى
	تحذير	خطر حدوث إصابة خطيرة أو الوفاة
	خطر الإصابة بصدمة كهربائية	خطر الجهد الخطير
	حريق	تحذير: خطر الحريق/المواد القابلة للاشتعال
	تنبيه	خطر الإصابة أو إتلاف الممتلكات
	مهم/ملاحظة	تشغيل النظام بشكل صحيح



## 1. تعليمات السلامة

جهد /تردد التشغيل:	(220-240) فولت ~/50هرتز
التيار الكلي (أمبير)	10
ضغط المياه (ميغا باسكال)	1 ميغا باسكال كحد أقصى/ 0.1 ميغا باسكال كحد أدنى
الطاقة الكلية (وات)	2200
قدرة الغسيل القصوى (الغسيل الجاف) (كجم)	8.0

- لا تقم بتركيب الغسالة على سجادة أو أي من الأرضيات المشابهة التي قد تعوق تهوية قاعدة الغسالة.
- هذا الجهاز غير مصمّم للاستخدام من طرف أشخاص من ذوي الاحتياجات الخاصة الجسدية، أو الحسية، أو الذهنية (بما في ذلك الأطفال) أو الذين يفتقرون إلى الخبرة والمعرفة ما لم يتم الإشراف عليهم أو إعطاؤهم تعليمات حول طريقة استخدام الجهاز بمساعدة شخص مسؤول عن سلامتهم.
- يجب أن يبقى الأطفال الذين تقل أعمارهم عن 3 سنوات بعيداً عن الجهاز ما لم يخضعوا للمراقبة المستمرة.
- اتصل برقم أقرب مركز خدمة معتمد لاستبدال الجهاز إذا كان هناك عطل في سلك الطاقة.
- لا تستخدم سوى خرطوم إدخال المياه الجديد المرفق مع الغسالة عند تركيب وصلات المياه للغسالة. لا تستخدم خرطوم إدخال المياه القديمة أو المستعملة أو التالفة أبداً.
- يجب ألا يعبث الأطفال بالغسالة. يجب ألا يباشر الأطفال تنظيف الغسالة وصيانتها دون إشراف.



اقرأ دليل المستخدم هذا بعناية.

هذه الغسالة مخصصة للاستخدام المنزلي فقط. وسيؤدي استخدامها للأغراض التجارية إلى إلغاء الضمان.

تم إعداد هذا الدليل لاستخدامه مع أكثر من طراز، لذلك قد لا تحتوي الغسالة التي اشتريتها على بعض الميزات الموضحة بداخله. ولهذا السبب، من المهم إيلاء اهتمام خاص لأي أرقام أثناء قراءة دليل التشغيل.

## 1.1 تحذيرات السلامة العامة

- درجة الحرارة المحيطة اللازمة لتشغيل الغسالة هي 15-25 درجة مئوية.
- وعندما تكون درجة الحرارة أقل من 0 درجة مئوية، قد تتشقق الخرطوم أو قد لا تعمل البطاقة الإلكترونية جيدًا.
- يرجى التأكد من أن الملابس التي يتم تحميلها في غسالتك خالية من الأجسام الغريبة، مثل الأظافر، والإبر، والولاعات، والنقود المعدنية.
- عند استخدام الغسالة لأول مرة، يوصى باختيار برنامج غسيل القطن بدرجة حرارة 90 درجة مئوية بدون تحميل ملابس وتعبئة نصف القسم 2 من درج المنظفات بمنظف مناسب.
- قد تتراكم البقايا على المنظفات ومواد التنعيم المعرضة للهواء لفترة طويلة من الزمن. ضع فقط مادة منعمة أو منظفًا في الدرج في بداية كل غسلة.
- افصل الغسالة وأوقف إمداد المياه إذا تُركت الغسالة بدون استخدام لفترة طويلة. ونوصي أيضًا بترك الباب مفتوحًا لمنع تراكم الرطوبة داخل الغسالة.
- قد يُترك بعض الماء في الغسالة كنتيجة لفحوصات الجودة أثناء إنتاج الغسالة في المصنع. ولن يؤثر هذا في تشغيل الغسالة.
- قد تكون مواد تغليف الغسالة خطيرة على الأطفال. فلا تسمح للأطفال بالعبث بمواد التغليف أو الأجزاء الصغيرة من الغسالة.
- احتفظ بمواد التغليف خارج متناول الأطفال، أو تخلص منها بطريقة ملائمة.
- استخدم برامج الغسل المسبق فقط لغسل الملابس شديدة الاتساخ. ⚠ لا تفتح أبدًا درج المنظفات أثناء تشغيل الغسالة.

- وفي حالة حدوث عطل، افصل الغسالة عن مصدر التيار الكهربائي وأوقف إمداد المياه. ولا تحاول القيام بأي إصلاحات في الغسالة اتصل دائماً بوكيل خدمة معتمد.
- لا تتجاوز الحمولة القصوى لبرنامج الغسيل الذي اخترته.
- ⚠ لا تستخدم القوة لفتح الباب أثناء تشغيل الغسالة.
- قد يؤدي غسل الملابس التي تحتوي على الدقيق إلى تلف غسالتك.
- يرجى اتباع تعليمات الشركات المصنعة فيما يتعلق باستخدام مكيف الأقمشة أو أي منتجات مماثلة تنوي استخدامها في غسالتك.
- تأكد من أن باب الغسالة غير مقيد ويمكن فتحه بالكامل.
- قم بتثبيت الغسالة في مكان يمكن تهويته بالكامل ويفضل أن يكون به تيار هواء مستمر.

⚠ اقرأ هذه التحذيرات. اتبع النصيحة المقدّمة لحماية نفسك والآخرين من المخاطر والإصابات القاتلة.

### خطر الإصابة بحروق

- ⚠ لا تلمس خرطوم الصرف أو أي ماء مصرّف أثناء تشغيل الغسالة. تنطوي درجات الحرارة المرتفعة لتشغيل الغسالة على خطر الإصابة بالحروق.

### ⚠ ⚡ خطر الوفاة بسبب التيار الكهربائي

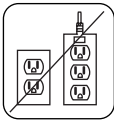

- تجنب توصيل الغسالة بمصدر التيار الكهربائي الرئيسي باستخدام وصلة سلك.

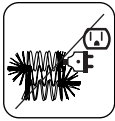

- لا تُدخِل قابسًا نالفاً في مقبس كهربائي.
- لا تنزع القابس من المقبس عن طريق سحب السلك مطلقاً. وأمسيك بالقابس دائماً عند نزعها من المقبس.



- لا تلمس سلك/مقبس الكهرباء بيديّن مبلّتين؛ لأن ذلك قد يؤدي إلى حدوث دائرة قصر أو الإصابة بصدمة كهربائية.

- لا تلمس غسالتك إذا كانت يداك أو رجلاك مبلّتين.
- قد يتسبب سلك/قابس الكهرباء التالف في نشوب حريق أو قد يعرضك لصدمة كهربائية. عندما يتلف سلك/قابس الكهرباء، يجب استبداله بواسطة موظفين مؤهلين فقط.

## ⚠️ خطر تدفق الماء لخارج الغسالة

- تحقّق من سرعة تدفق الماء قبل وضع خرطوم الصرف في الحوض.
- واتّخذ التدابير اللازمة لمنع انزلاق الخرطوم.
- قد يؤدي تدفق الماء إلى إزالة الخرطوم إذا لم يُثبّت جيدًا. تأكد من أن سدادة منع التسرب في حوضك لا تسد فتحة التوصيل.

## ⚠️ خطر نشوب حريق

- لا تخزن سوائل قابلة للاشتعال بالقرب من الغسالة.
- قد يسبب محتوى الكبريت في مزيلات الطلاء التآكل. لا تستخدم أبدًا مواد إزالة الطلاء في غسالتك.
- ولا تستخدم أبدًا المنتجات التي تحتوي على مذيبات في غسالتك.
- يرجى التأكد من أن الملابس التي يتم تحميلها في غسالتك خالية من الأجسام الغريبة، مثل الأطافر، والإبر، والولاعات، والنقود المعدنية.

## خطر الحريق والانفجار

## ⚠️ خطر السقوط والإصابة

- لا تصعد فوق الغسالة.
- تأكد من أن الخراطيم والكبلات لا تنطوي على خطر السقوط.
- لا تقم بتشغيل الغسالة وهي مقلوبة رأسًا على عقب أو مقلوبة على جانبها.
- لا ترفع غسالتك من الباب أو من درج المنظفات.



## ⚠️ يجب أن يحمل الغسالة شخصان على الأقل.

## ⚠️ سلامة الأطفال

- لا تترك الأطفال بالقرب من الغسالة دون مراقبة. قد يحشر الأطفال أنفسهم بداخل الغسالة؛ مما يؤدي إلى خطر الوفاة.
- لا تسمح للأطفال بلمس الباب الزجاجي أثناء التشغيل.
- حيث يصبح السطح حارًا جدًا، وقد يتسبب في ضرر للجلد.
- احتفظ بمواد التغليف بعيدًا عن متناول الأطفال.
- قد يحدث تسمم وتهيج إذا ابتلعت مواد التنظيف أو لامست الجلد والعينين. احرص على إبقاء مواد التنظيف بعيدًا عن متناول الأطفال.



## 1.2 أثناء الاستخدام

- احرص على إبقاء الحيوانات الأليفة بعيدًا عن الغسالة.
  - يرجى التحقق من مواد تغليف الغسالة قبل التركيب والسطح الخارجي للغسالة بمجرد إزالة مواد التغليف. لا تقم بتشغيل الغسالة إذا بدا بها تلف أو إذا وجدت مواد التغليف مفتوحة مسبقًا.
  - يجب ألا يتم تركيب الغسالة إلا بواسطة وكيل خدمة معتمد. وقد يؤدي تركيب الغسالة بواسطة أي شخص آخر خلاف الوكيل المعتمد إلى إلغاء الضمان.
  - يمكن للأطفال من سن 8 أعوام فأكثر استخدام هذا الجهاز، ويمكن أيضًا للأشخاص من ذوي الاحتياجات الخاصة، الجسدية أو الحسية أو الذهنية أو الذين يفتقرون إلى الخبرة والمعرفة، استخدام الجهاز إذا تم الإشراف عليهم أو إعطاؤهم تعليمات حول طريقة استخدام الجهاز بطريقة آمنة وحول فهم المخاطر المصاحبة. يجب ألا يعيثر الأطفال بالغسالة. يجب ألا يباشر الأطفال تنظيف الغسالة وصيانتها دون إشراف.
  - لا تستخدم الغسالة إلا مع الملابس المصنفة على أنها مناسبة للغسيل من قبل الشركة المصنّعة.
  - قبل تشغيل الغسالة، قم بإزالة مسامير النقل الأربعة والفواصل المطاطية من الجزء الخلفي من الغسالة. في حالة عدم إزالة البراغي، فقد يتسبب ذلك في حدوث اهتزازات شديدة وضوضاء وعطل في الغسالة وقد يؤدي إلى إلغاء الضمان.
  - لا يغطي ضمان الغسالة الأضرار الناتجة عن عوامل خارجية، مثل الحريق، والفيضان، ومصادر الضرر الأخرى.
  - من فضلك لا تتخلص من دليل المستخدم هذا؛ واحتفظ به للرجوع إليه في المستقبل وإعطائه للمالك التالي.
- ملاحظة:** قد تختلف مواصفات الغسالة وفقًا للمنتج الذي تم شراؤه.

## 1.3 مواد التغليف والبيئة

### إزالة مواد التغليف

تحمي مواد التغليف الغسالة من أي ضرر قد يحدث أثناء النقل. مواد التغليف آمنة على البيئة؛ لأنها قابلة لإعادة التدوير. إن استخدام المواد المعاد تدويرها يقلل من استهلاك المواد الخام ويحد من إنتاج النفايات.

## 1.4 معلومات التوفير

بعض المعلومات المهمة لتحقيق الاستخدام الأكثر كفاءة للغسالة:

- لا تتجاوز الحمولة القصوى لبرنامج الغسيل الذي اخترته. سيسمح هذا بتشغيل الغسالة في وضع توفير الطاقة.
- لا تستخدم ميزة الغسيل المسبق للغسيل ذي الاتساخات البسيطة. سيساعدك هذا على توفير كمية الكهرباء والماء المستهلكة.

إعلان الموافقة الأوروبية

نعلن أن منتجاتنا موافقة للتوجيهات والقرارات واللوائح الأوروبية السارية والمتطلبات المذكورة في المعايير المشار إليها.

التخلص من غسالتك

يشير الرمز الموجود على المنتج أو على عبوة التغليف إلى أن هذا المنتج لا يجوز التعامل معه كفايات منزلية. وبدلاً من ذلك، يتم تسليمه إلى نقطة التجميع السارية لإعادة تدوير المعدات الكهربائية والإلكترونية. إن ضمان التخلص من هذا المنتج بشكل صحيح، سوف يساعدك على منع حدوث عواقب سلبية محتملة على البيئة وصحة الإنسان، والتي يمكن أن تحدث بسبب التعامل مع هذا المنتج بطريقة غير ملائمة. وللحصول على معلومات أكثر دقة عن إعادة تدوير هذا المنتج، يرجى الاتصال بالمكتب المحلي في المدينة، أو خدمة التخلص من النفايات المنزلية، أو المتجر الذي اشتريت منه المنتج.



جهد التشغيل/ التردد (فولت/ هرتز) ~50/220-240 فولت	
التيار الكلي (أمبير)	10
الحد الأقصى: 1 ميغا باسكال الحد الأدنى: 0.1 ميغا باسكال	ضغط المياه (ميغا باسكال)
2200	الطاقة الكلية (وات)
8	الحد الأقصى لسعة الغسيل الجاف (كجم)
1000	سرعة الدوران في حالة العصر (لفة/ الدقيقة)
15	رقم البرنامج
الأبعاد (مم) الارتفاع العرض العمق	845 597 557

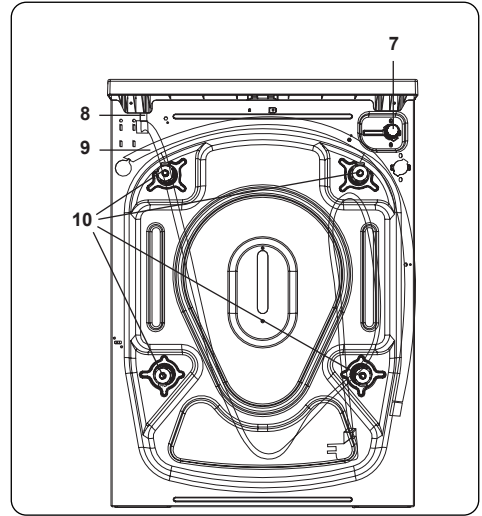
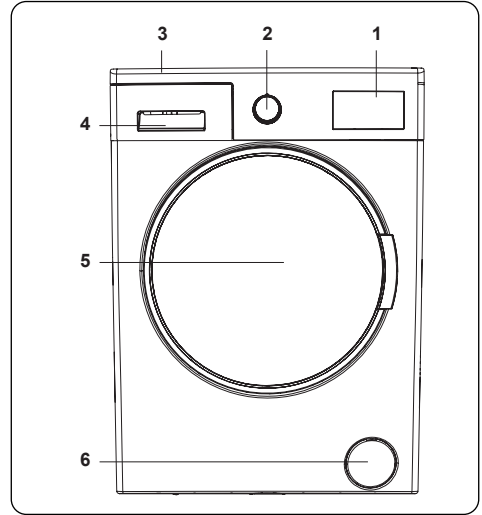

## 2.1 المظهر العام

1. شاشة إلكترونية
2. قرص اختيار البرامج
3. درج علوي
4. درج المنظف
5. أسطوانة
6. غطاء فلتر المضخة
7. صمام دخول الماء
8. كبل توصيل الطاقة الكهربائية
9. خرطوم الصرف
10. مسامير النقل

### 3. التركيب

#### 3.1 إزالة مسامير النقل

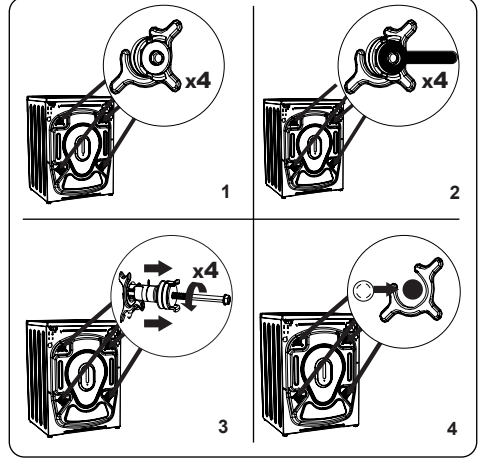
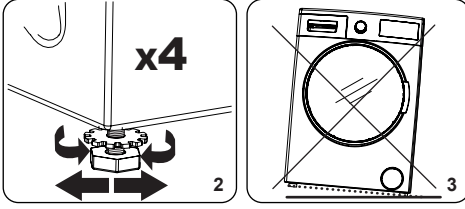

2. زيادة ارتفاع الغسالة، قم بتدوير القدمين في اتجاه دوران عقارب الساعة. لخفض ارتفاع الغسالة، قم بإدارة القدمين عكس اتجاه دوران عقارب الساعة.
- بمجرد أن تصبح الغسالة مستوية، أحكم الربط على صواميل القفل عن طريق إدارتها في اتجاه عقارب الساعة.
3. لا تقم أبدًا بإدخال الورق المقوى أو الخشب أو أي مواد أخرى مماثلة أسفل الغسالة لتسويتها.
- عند تنظيف الأرضية التي تضع عليها الغسالة، توخَّ الحرص كي لا تضع استواء الغسالة.

#### 3.3 التوصيل الكهربائي

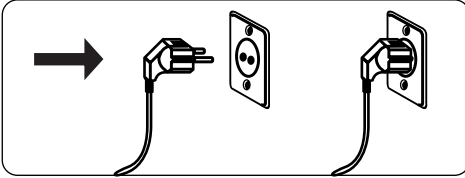

- تحتاج الغسالة إلى مصدر تيار كهربائي بجهد 220-240 فول وتردد 50هرتز.
- يتوفر سلك التيار الرئيسي للغسالة مزوَّدًا بمقبس مؤرض. يجب دائمًا إدخال قابس سلك التيار الرئيسي في مقبس توصيل شدة التيار به 10 أمبير.
- إذا لم يكن لديك مقبس ومنهصر مناسبان ومتوافقان مع هذا، فيرجى التأكد من أن يتم التوصيل الكهربائي بواسطة كهربائي مؤهل.
- ونحن لا نتحمل المسؤولية عن الأضرار التي تحدث نتيجة لاستخدام المعدات غير المؤرصة.

#### ملاحظة:

سيؤدي تشغيل الغسالة بجهد منخفض إلى تقليل العمر الافتراضي للغسالة وتقيد أدائها.

11. قبل تشغيل الغسالة، قم بإزالة مسامير النقل الأربعة والفواصل المطاطية من الجزء الخلفي من الغسالة. في حالة عدم إزالة المسامير، قد تسبب اهتزازات شديدة وضوضاء وعتلاً في الغسالة، وقد يؤدي ذلك إلى إلغاء الضمان.

12. قم بفك مسامير النقل بإدارتها عكس اتجاه دوران عقارب الساعة باستخدام مفتاح بحجم مناسب.

13. انزع مسامير النقل بسحبها باستقامة.

14. قم بتركيب أغشية القفل البلاستيكي المرفقة في حقيبة الملحقات في الفجوات التي خلَّفَتْها إزالة مسامير النقل. يجب تخزين مسامير النقل لاستخدامها في المستقبل.

- ملاحظة:** قم بإزالة مسامير النقل قبل استخدام الجهاز لأول مرة. لا يغطي الضمان الأعطال الناتجة عن تشغيل الماكينة بدون إزالة مسامير النقل.

#### 3.2 ضبط الأقدام/ضبط الدعائم القابلة للضبط

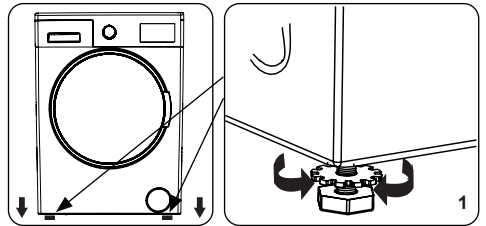

1. لا تقم بتثبيت الجهاز على سطح (مثل السجاد) الذي يمنع تهوية قاعدة الغسالة.
- لضمان تشغيل خالٍ من الضوضاء والاهتزاز للغسالة، قم بتثبيتها على سطح ثابت.

### 3.4 توصيل خرطوم مدخل المياه

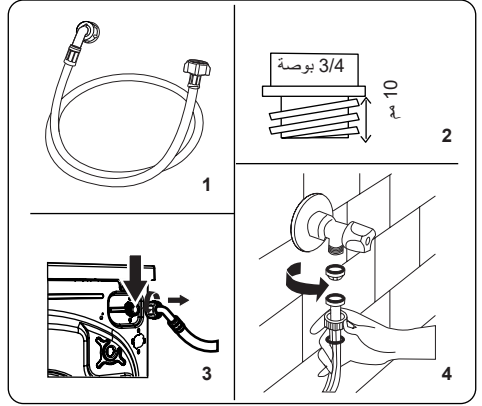

1. قد تكون للغسالة إما وصلة دخول مياه مفردة (للمياه الباردة) أو وصلة مزدوجة لدخول المياه (للمياه الساخنة والباردة) وفقاً لمواصفات الغسالة. يجب ربط الخرطوم ذي الطرف الأبيض بمدخل الماء البارد، وربط الخرطوم ذي الطرف الأحمر بمدخل الماء الساخن (إن وجد).
  - لمنع تسرب المياه في الوصلات، يتم توفير إما صامولة واحدة أو صامولتين (حسب مواصفات الغسالة) في العبوة مع الخرطوم. قم بتركيب هاتين الصامولتين بطرف (طرفي) خرطوم مدخل المياه المتصل بمصدر إمداد المياه.
2. قم بتوصيل خرطوم مدخل المياه الجديدة بصنبور محرز مفاص 3/4 بوصة.
  - قم بتوصيل الطرف ذي اللون الأبيض لخرطوم مدخل المياه بصمام مدخل الماء الأبيض على الجانب الخلفي من الغسالة، و قم بتوصيل الطرف ذي اللون الأحمر بالخرطوم بصمام مدخل الماء الأحمر (إن وجد).
  - أحكم ربط التوصيلات بيدك. إذا ساروك أي شك، فاستشر سباكاً مؤهلاً.
  - يسمح تدفق المياه بضغط 0-1 ميغا باسكال للغسالة بالعمل بكفاءة مثالية (يعني الضغط 0.1 ميغا باسكال أن أكثر من 8 لترات من الماء في الدقيقة سوف تتدفق عبر صنبور مفتوح بالكامل).

3. وبمجرد الانتهاء من ربط جميع التوصيلات، افتح صنبور إمداد المياه بعناية وتحقق من وجود تسربات.
4. تأكد من أن خرطوم مدخل المياه الحديدية غير محشورة، أو متشابكة، أو ملتوية، أو مطوية، أو معصورة.
- إذا كانت الغسالة بها وصلة دخول الماء الساخن، فيجب ألا تزيد درجة حرارة الماء الساخن عن 70 درجة مئوية.

### ملاحظة:

يجب ألا يتم توصيل الغسالة بمصدر المياه إلا باستخدام خرطوم إمداد الماء المرفق مع الغسالة. يجب ألا يُعاد استخدام الخرطوم القديمة.

### 3.5 وصلة تصريف الماء

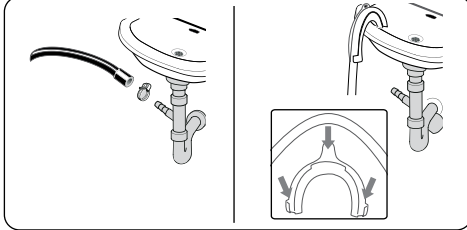

- قم بتوصيل خرطوم تصريف المياه بالأنبوب الجانبي أو بمرقق منفذ حوض منزلي باستخدام معدات إضافية.
- لا تحاول أبداً تمديد خرطوم تصريف المياه.
- لا تضع خرطوم تصريف المياه للغسالة في حاوية أو دلو أو حوض استحمام.
- تأكد من أن خرطوم تصريف المياه ليس مثنيًا، أو مضغوطًا، أو معصورًا، أو مسحوبًا.
- يجب تركيب خرطوم تصريف المياه على ارتفاع 100 سم كحد أقصى من الأرض.

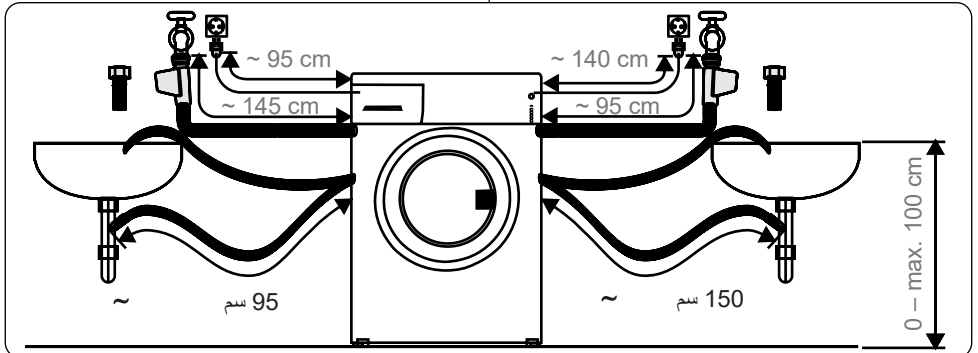

#### 4. نظرة عامة على لوحة التحكم

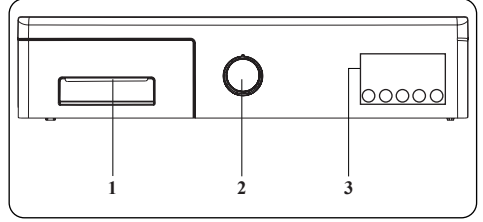

1. درج المنظف

2. قرص اختيار البرامج

3. الشاشة الإلكترونية والوظائف الإضافية

#### 4.1 درج المنظف

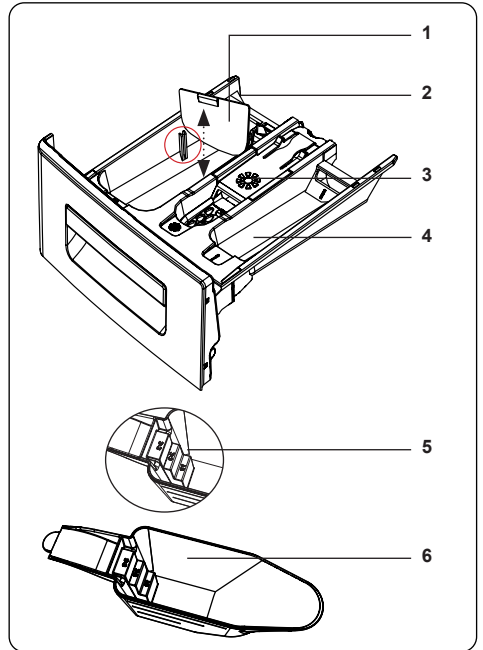
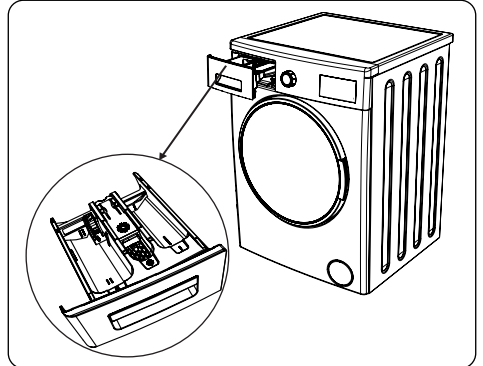

1. ملحقات المنظفات السائلة
2. صندوق منظف الغسيل الرئيسي
3. صندوق منع الملابس
4. صندوق منظف الغسيل المسبق
5. مستويات المنظفات المسحوقة
6. ملعقة المنظفات المسحوقة (\*)

(\*) قد تختلف المواصفات وفقاً للغسالة التي تم شراؤها.

#### 4.2 الأقسام

##### صندوق منظف الغسيل الرئيسي

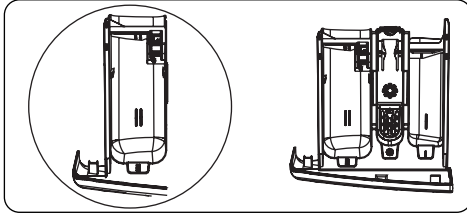

هذا الصندوق مخصص للمنظفات السائلة، أو المسحوقة، أو منظفات الترسبات الكلزية. سيتم توفير لوحة تحديد مستوى المنظف السائل داخل الغسالة (\*).

صندوق منع الأقمشة والنشا والمنظفات:

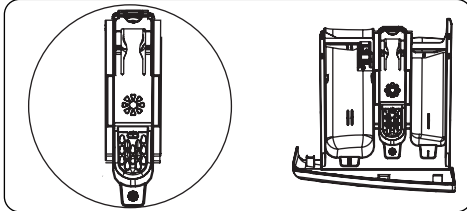

هذا الصندوق مخصص لمنعمات أو مكيفات الأقمشة أو النشا. اتبع التعليمات الموضحة على العبوة. إذا تركت بقايا لمنعمات الأقمشة بعد الاستخدام، فحاول تمييعها أو استخدام منع أقمشة سائل.

صندوق منظف الغسيل المسبق:

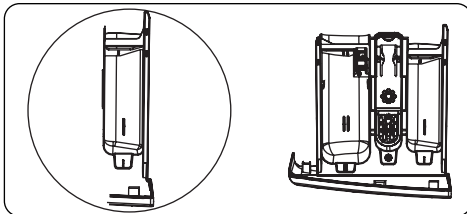

يجب ألا تستخدم هذا الصندوق إلا عند اختيار ميزة الغسيل المسبق.

نوصي بالألا تستخدم ميزة الغسيل المسبق إلا لغسل الملابس شديدة الاتساخ.

(\*) قد تختلف المواصفات وفقاً للغسالة التي تم شراؤها.

## 5. استخدام الغسالة

### 5.1 تحضير الغسيل

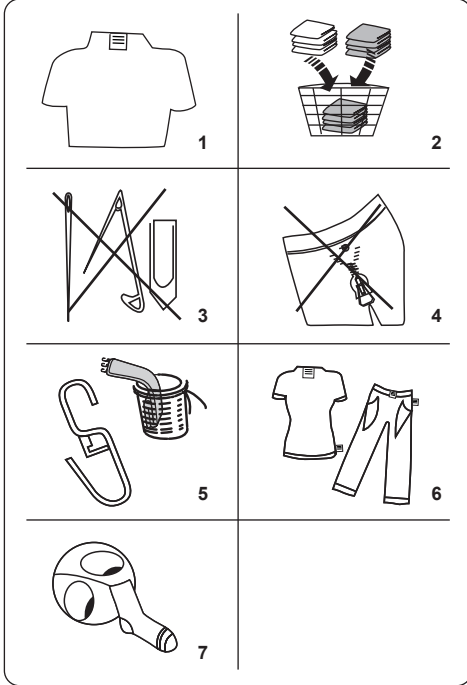

## 4.3 قرص اختيار برامج الغسيل

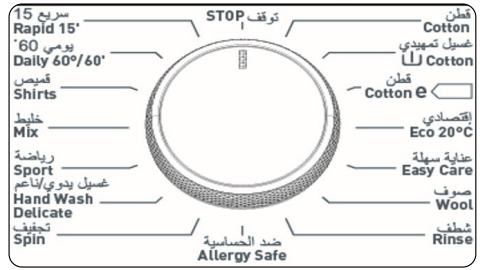

- لتحديد برنامج الغسيل المطلوب، قم بإدارة قرص تحديد البرامج إما في اتجاه عقارب الساعة أو عكس عقارب الساعة حتى تشير العلامة الموجودة في قرص تحديد البرامج إلى البرنامج المحدد.
- تأكد من ضبط قرص تحديد البرامج بدقة على البرنامج الذي تريده.

## 4.4 شاشة إلكترونية

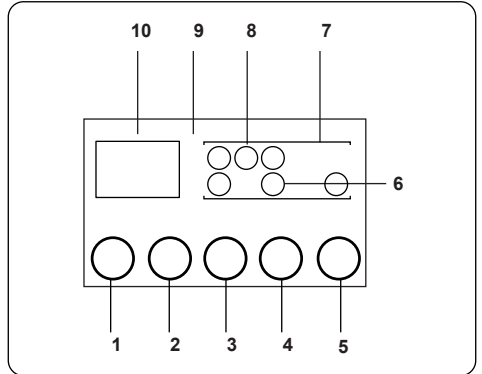

1. اتبع التعليمات الواردة في ملصقات الرعاية للملابس.
- أفضل الغسيل حسب نوعه (قطن، ألياف صناعية، حساس، صوف، الخ) ودرجة حرارة الغسيل (بارد، 30 درجة، 40 درجة، 60 درجة، 90 درجة) ومستوى الاتساخ (متسخ قليلاً، متسخ بعض الشيء، متسخ للغاية).
2. لا تغسل الملابس الملونة والأبيض سوياً.
- قد تحتوي المنسوجات السوداء على صبغة زائدة، ويجب غسلها بشكل منفصل عدة مرات.
3. تأكد من عدم وجود مواد معدنية على الغسيل أو في الجيوب. وإذا وجدت، فقم بإزالتها.
- ⚠ **تنبيه:** لا يغطي الضمان أي أعطال تحدث بسبب مواد غريبة عن الغسالة تُلحق الضرر بالغسالة.
4. أغلق السحاب (السوستة) وقم بتوصيل أي خطافات وعيون.
5. قم بإزالة الخطافات المعدنية أو البلاستيكية للسنانير أو وضعها في شبكة الغسيل أو كيس الغسيل.
6. اقلب المنسوجات مثل السراويل والملابس المنسوجة بطريقة التريكو، والقمصان قصيرة الأكمام، والقمصان الثقيلة.
7. اغسل الجوارب والمناديل وغيرها من الأشياء الصغيرة في شبكة الغسيل.

1. زر ضبط درجة حرارة الماء
2. زر ضبط سرعة اللفات في الدقيقة
3. وظيفة بدء التشغيل المتأخر الإضافية
4. زر الوظيفة الإضافية
5. زر البدء/الإيقاف المؤقت
6. شاشة الوظيفة الإضافية
7. شاشة الوظائف
8. شاشة مستوى الغسيل
9. شاشة إلكترونية
10. شاشة رقمية

تعرض لوحة الشاشة مؤقت تأخير الغسيل (إذا تم ضبطه)، واختيار درجة الحرارة، وأي وظائف إضافية قد حددها والمرحلة الحالية للبرنامج الذي يعمل على غسالتك (لل) → الغسيل التمهيدي/الغسيل → الشطف، → (عصر).

تعرض لوحة الشاشة "إنهاء البرنامج" عند اكتمال البرنامج المحدد. وتعرض لوحة الشاشة أيضاً إشارة إذا حدث خلل في الغسالة.

الوزن (جم)	نوع الغسيل
200	منشفة
500	كتان
1200	روب حمام
700	لحاف
200	غطاء وسادة
100	قطعة ملابس داخلية
250	فرش منضدة

- قم بتحميل كل قطعة غسيل على حدة.
- تأكد من عدم حشر أي قطع غسيل بين مانع التسرب المطاطي والباب.
- ادفع الباب بلطف حتى تسمع نقرة إغلاقه.

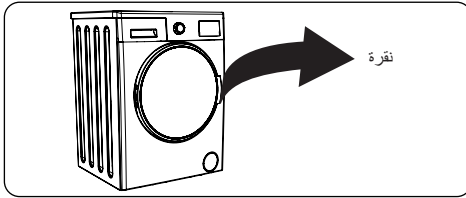













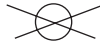

- تأكد من أن الباب مغلق تمامًا، وإلا فلن يبدأ تشغيل برنامج الغسيل.

### 5.3 إضافة المنظفات بالغسالة

تعتمد كمية المنظفات التي ستحتاج إلى وضعها في الغسالة على المعايير التالية:

- إذا كانت ملاميسك متسخة قليلاً، فلا تستخدم ميزة الغسيل المسبق. ضع كمية قليلة من المنظف (كما هو محدد من قِبَل الشركة المصنعة) في الصندوق الثاني من درج المنظفات.
- إذا كانت ملاميسك متسخة جداً، فاختر برنامج غسيل مع ميزة الغسيل المسبق وضع ¼ كمية المنظف المطلوب استخدامه في الصندوق 1 من درج المنظفات، وضع الباقي في الدرج 2.
- استخدم المنظفات المنتجة للاستخدام في الغسالات الأوتوماتيكية. اتبع تعليمات الشركة المصنعة بشأن كمية المنظفات المستخدمة.
- في المناطق التي تكون فيها المياه عسرة، سيلزم المزيد من المنظفات.
- ستزداد كمية المنظفات المطلوبة مع زيادة حمولات الغسيل.
- ضع منعم الغسيل في الصندوق الأوسط من درج المنظفات. لا تتجاوز مستوى MAX (الحد الأقصى).
- قد يتسبب منعم الغسيل في انسداد الدرج ويجب تخفيفه بالماء.
- يمكن استخدام المنظفات السائلة في جميع البرامج التي لا تُستخدم معها ميزة الغسيل المسبق. للقيام بذلك، قم

 يمكن استخدام المبيضات	 يُمنع استخدام المبيضات	 غسيل عادي
 درجة حرارة الكي القصوى 150 درجة مئوية	 درجة حرارة الكي القصوى 200 درجة مئوية	 ممنوع الكي
 يمكن غسله بالتنظيف الجاف	 لا يُسمح بالتنظيف الجاف	 يجفف وهو مفرد على سطح
 جفاف بالتعليق	 يجب تعليق الغسيل لكي يجف	 يُمنع التجفيف في حوض التجفيف
 يسمح بالتنظيف الجاف بزيت الغاز والكحول النقي ومادة R113	 رباعي كلور الإيثيلين، رباعي كلور البنزين، R11-R13، النفت	 رباعي كلور الإيثيلين، R11، R13 زيت الغاز

### 5.2 وضع الغسيل في الغسالة

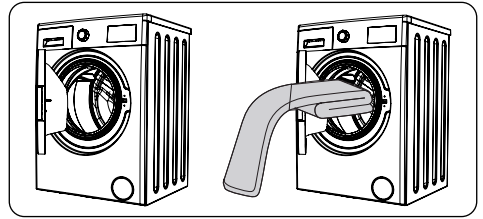

- افتح باب الغسالة.
- قم بتوزيع الغسيل بالتساوي في الغسالة.
- **ملاحظة:** احرص على عدم تجاوز الحمولة القصوى للأسطوانة؛ لأن هذا سيؤدي إلى نتائج غسيل منخفضة ويؤدي إلى تجعد الغسيل. ارجع إلى جداول برامج الغسيل للحصول على معلومات حول ساعات التحميل.
- يوضح الجدول التالي الأوزان التقريبية لعناصر الغسيل المعتادة:

- إذا عمل رمز الوظيفة الإضافية على الوميض باستمرار، فقد تم تفعيل الوظيفة.
  - إذا عمل رمز الوظيفة الإضافية على الوميض، فلم يتم تحديد الوظيفة.
- سبب عدم التفعيل:

- الوظيفة الإضافية غير متوافقة مع برنامج الغسيل المحدد.
- تقدمت غسالتك كثيراً في البرنامج فلن يمكن تشغيل الوظيفة الإضافية.
- الوظيفة الإضافية التي قمت باختبارها غير متوافقة مع وظيفة إضافية أخرى قمت بتحديدتها بالفعل.

#### 1. تحديد درجات الحرارة

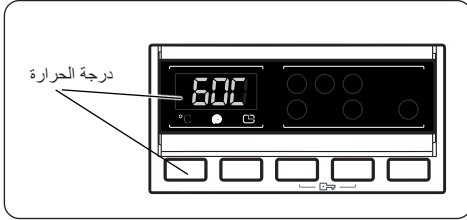

استخدم زر ضبط درجة حرارة ماء الغسيل لتغيير درجة حرارة مياه الغسيل المبرمجة تلقائياً.

عند تحديد برنامج، يتم تحديد درجة الحرارة القصوى لهذا البرنامج تلقائياً لضبط درجة الحرارة، اضغط على زر ضبط درجة حرارة الماء حتى تُعرض درجة الحرارة المطلوبة على الشاشة الرقمية.

يمكنك خفض درجة حرارة الغسالة تدريجياً بين درجة حرارة مياه الغسيل القصوى لبرنامج الغسيل المحدد والغسيل البارد (-درجة مئوية) بالضغط على زر ضبط درجة الحرارة.

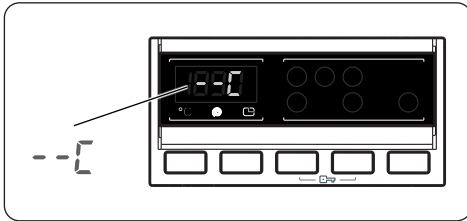

إذا كنت قد تجاوزت درجة حرارة ماء الغسيل التي تريد تعيينها، فاستمر في الضغط على مفتاح ضبط درجة حرارة ماء الغسيل للوصول إلى درجة الحرارة المطلوبة مرة أخرى.

- بتحريك لوح توضيح مستوى المنظف السائل (\*) إلى الأدلة الموجودة في الصندوق الثاني من درج المنظفات. استخدم الخطوط الموجودة على الدرج كدليل لملء الصندوق إلى المستوى المطلوب.
- (\*) قد تختلف المواصفات وفقاً للغسالة التي تم شراؤها.

#### 5.4 تشغيل الغسال.

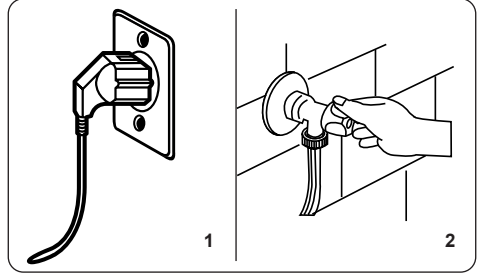

1. قم بتوصيل الغسالة بالتيار الكهربائي.
  2. افتح مصدر إمداد المياه.
- افتح باب الغسالة.
  - قم بتوزيع الغسيل بالتساوي في الغسالة، وقم بتوزيع الغسيل بالتساوي في الغسالة.
  - ادفع الباب بلطف حتى تسمح نقرة إغلاقه.

#### 5.5 تحديد برنامج

استخدم جداول البرامج لتحديد البرنامج الأنسب لغسيل الملابس.

#### 5.6 نظام اكتشاف نصف الحمولة

يتميز الجهاز بنظام اكتشاف نصف الحمولة.

فإذا وضعت أقل من نصف الحمولة القصوى للغسيل في الجهاز، فسيتمتع تلقائياً وظيفية نصف الحمولة، بغض النظر عن البرنامج الذي حددته. وهذا يعني أن البرنامج المحدد سيستغرق وقتاً أقل لإتمامه، وسيستهلك مقداراً أقل من المياه والطاقة.

(\*) يتوقف على طراز الغسالة

#### 5.7 الوظائف الإضافية

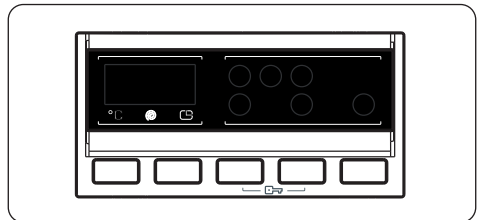

قبل بدء البرنامج، يُمكنك تحديد الوظيفة الإضافية.

- اضغط على الزر على لوحة التحكم أدنى رمز الوظيفة الإضافية التي ترغب في تحديدها.

## 2. تحديد سرعة العصر

### 4. المضاد للحساسية (\*)

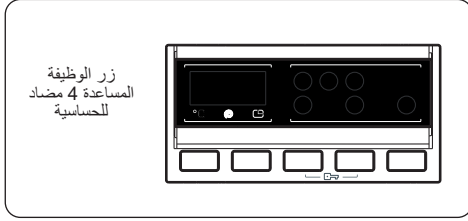

يمكنك إضافة عملية شطف إضافية للغسيل باستخدام هذه الوظيفة الإضافية. سوف تجري الغسالة جميع خطوات الشطف بماء ساخن. نوصي بهذا الإعداد للملابس التي يتم ارتداؤها على البشرة الحساسة، وملابس الأطفال، والملابس الداخلية. لتحديد هذه الوظيفة، اضغط على الزر **Antiallergic** (مضاد للحساسية) عندما يتم عرض الرمز.

### 5. الكي السهل (\*)

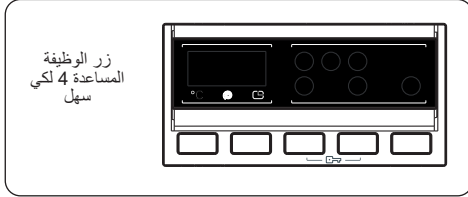

يؤدي استخدام هذه الوظيفة إلى الحد من تجعد الغسيل في نهاية برنامج الغسيل المحدد. لتحديد هذه الوظيفة، اضغط على الزر **Easy ironing** (الكي السهل) عندما يتم عرض الرمز.

### 6. الغسل التمهيدي (\*)

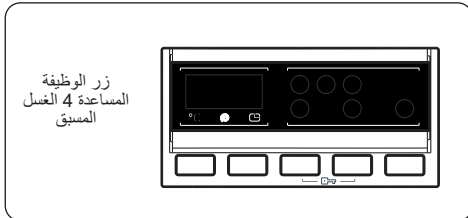

تسمح لك هذه الوظيفة الإضافية بغسل الغسيل شديد الاتساخ مسبقاً قبل تنفيذ برنامج الغسيل الرئيسي. عند استخدام هذه الوظيفة، ضع المنظف في الصندوق الأمامي لدرج المنظفات. لتحديد هذه الوظيفة، اضغط على الزر **Pre-Wash** (الغسل التمهيدي) عندما يتم عرض الرمز.

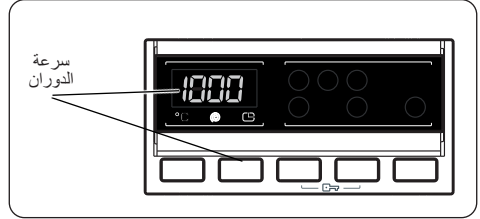

عند تحديد برنامج، يتم تحديد سرعة العصر القصوى لهذا البرنامج تلقائياً.

لضبط سرعة العصر بين سرعة العصر القصوى وخيار إلغاء العصر (--)، اضغط على زر سرعة العصر حتى يتم عرض السرعة المطلوبة.

إذا تجاوزت سرعة العصر التي تريد ضبطها، فاستمر في الضغط على زر ضبط سرعة العصر حتى يتم عرض سرعة العصر المطلوبة مرة أخرى.

### 3. مؤقت التشغيل المتأخر

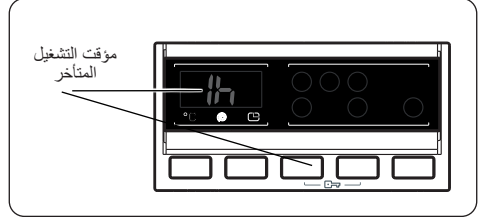

• اضغط على زر التشغيل المتأخر مرة واحدة.

• ستظهر "1H" على الشاشة.

• سيظهر رمز **⏸** على الشاشة الإلكترونية.

• اضغط على زر التأخير حتى يظهر وقت التأخير المرغوب على الشاشة.

• إذا تخطيت وقت التأخير الذي رغبت في تعيينه، استمر بالضغط على زر التأخير حتى يتم عرض وقت التأخير المرغوب مرة أخرى.

• لتعمل وظيفة مؤقت التغيير، عليك الضغط على زر بدء/إيقاف مؤقت.

• لتفعيل تأخير الوقت، اضغط على زر "بدء/إيقاف مؤقت".

• لإلغاء تأخير الوقت بمجرد تعيينه، اضغط على زر التأخير مرة واحدة. سيتوقف رمز **⏸** عن الوميض على الشاشة الإلكترونية.

• لإضافة/إزالة الغسيل أثناء عمل وظيفة مؤقت التأخير، عليك الضغط على زر بدء/إيقاف مؤقت. بعد إضافة/إزالة الغسيل، عليك الضغط على زر بدء/إيقاف مؤقت مرة أخرى لتفعيل وظيفة مؤقت التأخير.

المس مفتاح بدء التشغيل/إيقاف التشغيل المؤقت لبدء البرنامج المختار.

إذا حوّل الجهاز إلى وضع الاستعداد، فسيومض مؤشر / الإيقاف المؤقت على الشاشة الإلكترونية.

## 10. القفل ضد عبث الأطفال

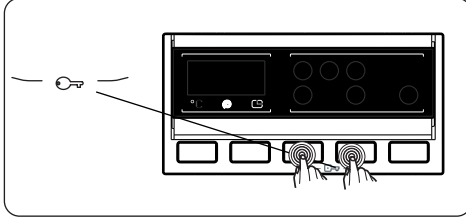

تسمح لك وظيفة القفل ضد عبث الأطفال بقتل الأزرار بحيث لا يمكن تغيير دورة الغسل التي اخترتها عن غير قصد.

لتنشيط وظيفة القفل ضد عبث الأطفال، اضغط مع الاستمرار على الزر 3 و3 في وقت واحد لمدة 4 ثوانٍ على الأقل. سيومض "CL" على الشاشة الإلكترونية لمدة ثانيتين عند تنشيط وظيفة القفل ضد عبث الأطفال.

في حالة الضغط على أي زر أو تغيير البرنامج المحدد بواسطة قرص تحديد البرامج أثناء تنشيط وظيفة القفل ضد عبث الأطفال، سيومض رمز "CL" على الشاشة الإلكترونية لمدة ثانيتين.

إذا كانت وظيفة القفل ضد عبث الأطفال نشطة وهناك برنامج قيد التشغيل، عند إدارة قرص تحديد البرامج إلى وضع CANCEL (الإلغاء) واختيار برنامج آخر، سيتم استكمال البرنامج المحدد مسبقًا من النقطة التي توقف عندها.

لإلغاء تنشيط وظيفة القفل ضد عبث الأطفال، اضغط مع الاستمرار على الزر 3 و3 في وقت واحد لمدة 4 ثوانٍ على الأقل حتى يختفي الرمز "CL" من الشاشة الإلكترونية.

## 5.8 إلغاء البرنامج

لإلغاء برنامج قيد التشغيل في أي وقت:

1. عليك إدارة قرص تحديد البرامج إلى وضع "STOP" (الإيقاف).
  2. ستوقف الغسالة عملية الغسيل وسيتم إلغاء البرنامج.
  3. عليك إدارة قرص تحديد البرامج إلى أي برنامج آخر لتصرف الماء من الغسالة.
  4. ستنفذ الغسالة عملية التصريف اللازمة وتلغي البرنامج.
- يمكنك الآن تحديد برنامج جديد وتشغيله.

## 7. الشطف الإضافي (\*)

زر الوظيفة المساعدة 4 لشطف الإضافي

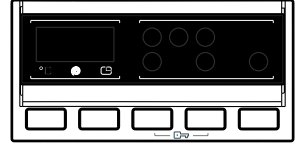

يمكنك إضافة عملية شطف إضافية في نهاية برنامج الغسيل المحدد باستخدام هذه الوظيفة الإضافية.

لتحديد هذه الوظيفة، اضغط على الزر Extra rinse (الشطف الإضافي) عندما يتم عرض الرمز

## 8. الغسل السريع (\*)

زر الوظيفة المساعدة 4 لغسل السريع

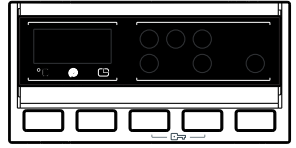

يمكنك غسل الغسيل في وقت أقصر باستخدام مقدار أقل من الطاقة والماء عن طريق اختيار هذه الوظيفة الإضافية.

لا نوصي باستخدام هذا الخيار إلا إذا كنت تغسل أقل من نصف الحد الأقصى للحمل الجاف للبرنامج المحدد.

لتحديد هذه الوظيفة، اضغط على الزر Rapid wash (الغسل السريع) عندما يتم عرض الرمز

**ملاحظة:** إذا وضعت أقل من نصف الحمولة

القصوى للغسيل في الغسالة، فستعين تلقائيًا وظيفة نصف الحمولة، بغض النظر عن البرنامج الذي حدّدته. وهذا يعني أن البرنامج المحدد سيستغرق وقتًا أقل لإتمامه، وسيستهلك مقدارًا أقل من المياه والطاقة. عندما تكتشف الغسالة نصف الحمولة، سيتم عرض الرمز

(\*) يتوقف على طراز الغسالة

## 9. زر البدء/الإيقاف المؤقت

بدء-إيقاف مؤقت

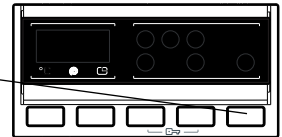

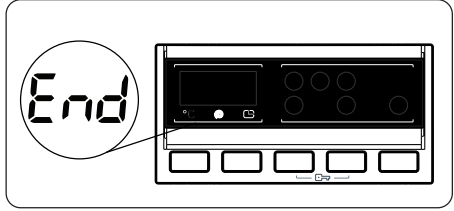

ستتوقف الغسالة من تلقاء نفسها بمجرد انتهاء البرنامج المحدد.

- ستظهر "END إنهاء" على الشاشة الإلكترونية.
- يمكنك فتح باب الغسالة وإزالة الغسيل منها.
- اترك باب الغسالة مفتوحًا للسماح بجفاف الجزء الداخلي من الغسالة.
- حوّل قرص تحديد البرامج إلى وضع "STOP" (الإيقاف).
- انزع قابس الغسالة من مصدر الطاقة الكهربائية.
- أغلق صنبور المياه.

## 6. جدول البرامج

نوع الغسيل/الأوصاف	مدة البرنامج (بالدقيقة)	درج المنظف	الحد الأقصى لتخفيف الغسيل (كجم)	درجة حرارة الغسيل (بالدرجة مئوية)	البرنامج
القطن والمنسوجات المرنة الأخرى شديدة الاتساخ (الملابس الداخلية، الكتان، فرش المنضدة، المنشفة، (بحد أقصى 4,0 كجم)، فرش السرير، إلخ).	187	2	8,0	90 درجة مئوية	قطن 90 درجة
القطن والمنسوجات المرنة الأخرى المتسخة (الملابس الداخلية، الكتان، فرش المنضدة، المنشفة، (بحد أقصى 4,0 كجم)، فرش السرير، إلخ).	164	2&1	8,0	60 درجة مئوية	غسل القطن مسبقاً
القطن والمنسوجات المرنة الأخرى المتسخة (الملابس الداخلية، الكتان، فرش المنضدة، المنشفة، (بحد أقصى 4,0 كجم)، فرش السرير، إلخ).	200	2	8,0	60 درجة مئوية	القطن الاقتصادي
المنسوجات القطنية والكتانية قليلة الاتساخ. (الملابس الداخلية، فرش السرير، فرش المنضدة، المنشفة، (بحد أقصى 2 كجم) فرش السرير، إلخ)	96	2	4,0	20 درجة مئوية	التنظيف الاقتصادي 20 درجة مئوية
المنسوجات أو النسيج الصناعي المختلط شديد الاتساخ جوارب الفايبرون، القمصان، البلوزات، السراويل التي تحتوي على الأنسجة الصناعية، إلخ).	110	2	3,5	40 درجة مئوية	العناية السهلة
الغسيل الصوف بملصقات الغسل بالغسالة.	43	2	2,5	30 درجة مئوية	صوف (WOOL)
يوفر شطفًا إضافيًا لأي نوع من الغسيل بعد دورة الغسيل.	42	-	8,0	-	الشطف
غسيل الأطفال	226	2	4,0	60 درجة مئوية	أمن ضد الحساسية
يوفر عصرًا إضافيًا لأي نوع من الغسيل بعد دورة الغسيل.	17	-	8,0	-	العصر
قطع الغسيل الموصى بها للغسل اليدوي أو الغسل الحساس.	90	2	2,5	30 درجة مئوية	الغسل الحساس/اليدوي
الملابس الرياضية.	80	2	3,5	30 درجة مئوية	الملابس الرياضية
يمكن غسل الأقمشة القطنية والمختلطة والمنسوجات الملونة والكتانية معًا.	81	2	3,5	30 درجة مئوية	مختلط
القطن المتسخ، قمصان الأقمشة الصناعية، و قمصان الأقمشة الصناعية المختلطة، والبلوزات يمكن غسلها معًا.	114	2	4,0	60 درجة مئوية	البلوزات / القمصان
المنسوجات المتسخة والقطنية والملونة والكتانية في درجة حرارة 60 درجة مئوية وفي مدة 60 دقيقة.	60	2	4,0	60 درجة مئوية	(*) يومي 60 دقيقة.
الغسيل المتسخ، المنسوجات القطنية والكتانية والملونة.	15	2	2,0	30 درجة مئوية	(**) سريع 15 دقيقة.



**ملاحظة:** قد تختلف مدة البرنامج تبعًا لكمية الغسيل، ومياه الصنبور، ودرجة الحرارة المحيطة، واختيار الوظائف الإضافية.

(\*) إذا تضمنت غسالتك وظيفة غسيل إضافية سريعة ووضعت 2 كجم أو أقل من الغسيل في الغسالة، ستغسل الغسالة تلقائيًا لمدة 30 دقيقة.

(\*\*) نظرًا لوقت الغسيل القصير لهذا البرنامج، فإننا نوصي باستخدام كمية أقل من المنظفات. قد يستمر البرنامج لمدة أطول من 15 دقيقة إذا كشفت غسالتك وجود حمولة غير متساوية. يمكنك فتح باب الغسالة بعد دقيقتين من الانتهاء من عملية الغسيل. (لا يتم احتساب فترة 2 دقيقة ضمن مدة البرنامج)..

## 7. التنظيف والصيانة

### 7.1 تحذير

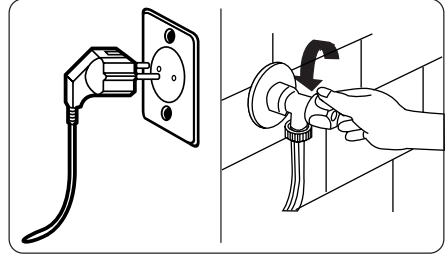

أوقف تشغيل مصدر التيار الكهربائي وانزع القابس من المقبس قبل إجراء صيانة الغسالة وتنظيفها. أوقف إمداد المياه قبل بدء صيانة الغسالة وتنظيفها.

**⚠️ تنبيه:** لا تستخدم المذيبات أو المنظفات الكاشطة أو منظفات الزجاج أو مواد التنظيف متعددة الأغراض لتنظيف الغسالة. فقد تُتلف الأسطح البلاستيكية والمكونات الأخرى بسبب المواد الكيميائية التي تحتوي عليها.

### 7.2 فلاتر مدخل الماء

تمنع فلاتر مدخل المياه الأوساخ والمواد الغريبة من دخول الغسالة. نوصي بتنظيف هذه الفلاتر عندما يتعذر على الغسالة الحصول على المياه الكافية، على الرغم من أن إمداد المياه الخاصة بك قيد التشغيل، وعلى الرغم من أن الصنبور مفتوح. نوصي بتنظيف فلاتر مدخل المياه كل شهرين.

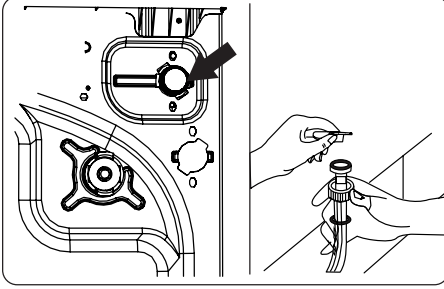

- قم بفك خرطوم (خرطوم) مدخل المياه من الغسالة.
  - لفك فلتر مدخل المياه من صمام مدخل المياه، استخدم كمامة طويلة الطرف لسحب الشريط البلاستيكي في الفلتر برفق.
  - يوجد فلتر مدخل الماء الثاني في الطرف الذي يثبت في الصنبور بخرطوم مدخل المياه. لفك فلتر مدخل المياه الثاني، استخدم كمامة طويلة الطرف لسحب الشريط البلاستيكي في الفلتر برفق.
  - نظّف الفلتر جيدًا باستخدام فرشاة ناعمة ثم اغسله بالماء والصابون واشطفه جيدًا. أعد تركيب الفلتر عن طريق دفعه برفق في مكانه الأصلي.
- ⚠️ تنبيه:** قد تتسبب الفلاتر في صمام مدخل المياه بسبب جودة المياه أو نقص الصيانة المطلوبة وقد تتمزق. وقد يسبب هذا تسرب المياه. ولا يغطي الضمان أي عطل من هذا القبيل.

(\* قد تختلف المواصفات وفقاً للغسالة التي تم شراؤها.

#### 7.4 درج المنظف

قد يسبب استخدام المنظفات تراكم بقايا المنظفات في درج المنظفات بمرور الوقت. نوصي بفك الدرج كل شهرين لتنظيف الرواسب المتراكمة فيه.

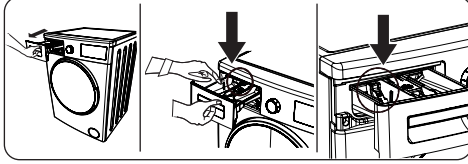

لفك درج المنظفات:

- اسحب الدرج إلى الأمام حتى يتم تمديده إلى الخارج بالكامل.
- اضغط برفق على الدرج (كما يظهر أدناه) واسحب الدرج من مكانه.
- نظّف الدرج بالماء وفرشاة ناعمة.
- إذا كان هناك أي بقايا في مكان الدرج قم بإزالتها بفرشاة ناعمة. عليك توخي الحذر لمنع أي بقايا من التناثر في الغسالة.
- جفف الدرج تماماً ومرره للخلف في مكانه.

⚠ لا تغسل درج المنظفات في غسالة الأطباق.

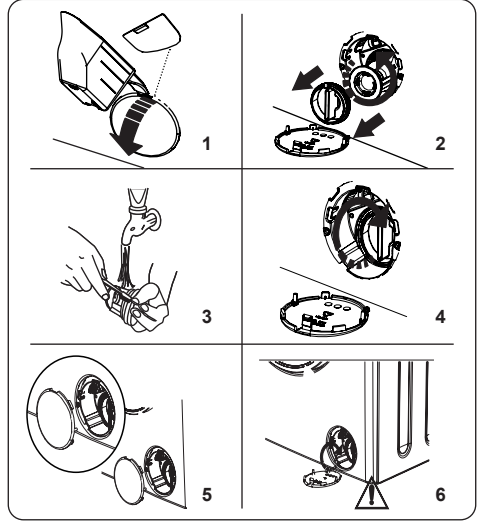

يطيل نظام فلتر المضخة في الغسالة العمر الافتراضي للمضخة عن طريق منع الوبر من دخول الغسالة. نوصي بتنظيف فلتر المضخة كل شهرين. يوجد فلتر المضخة خلف الغطاء في الزاوية اليمنى السفلية لتنظيف فلتر المضخة.

1. يمكنك استخدام ملعقة المسحوق (\*) المرفقة مع الغسالة أو لوحة توضيح مستوى السائل المنظف لفتح غطاء المضخة.
2. ضع طرف ملعقة المسحوق أو لوحة توضيح مستوى المنظف السائل في فتحة الغطاء واضغط برفق للخلف. سوف يفتح الغطاء.
- قبل فتح غطاء الفلتر، ضع وعاءً تحت غطاء الفلتر لتجميع أي ماء باقٍ في الغسالة.

• قم بفك الفلتر عن طريق لفه عكس اتجاه عقارب الساعة وإزالته عن طريق السحب. انتظر حتى يتصرف الماء.

⚠ **ملاحظة:** اعتماداً على كمية المياه الموجودة داخل الغسالة، قد تضطر إلى تفريغ وعاء تجميع المياه بضع مرات.

3. قم بإزالة أي مواد غريبة من الفلتر باستخدام فرشاة ناعمة.
4. بعد التنظيف، أعد تركيب الفلتر بإدخاله في موضعه الأصلي ولفه في اتجاه عقارب الساعة.
5. عند إغلاق غطاء المضخة، تأكد من أن الحوامل الموجودة داخل الغطاء تقابل الفتحات الموجودة على جانب اللوحة الأمامية.
6. أغلق غطاء الفلتر.

⚠ **تحذير:** قد يكون الماء في المضخة ساخناً، فانتظر حتى يبرد قبل إجراء أي تنظيف أو صيانة.

## 8. سداة/جسم/حلة التدفق

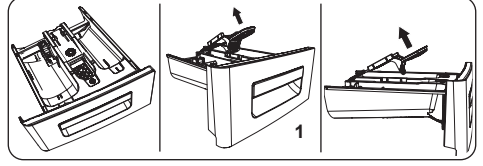

### 1. سداة التدفق

فك درج المنظفات وتفكيك مانع التدفق. عليك إزالة أي بقايا لمنعم الأقمشة بالكامل. أعد تركيب مانع التدفق بعد تنظيفه، وتحقق من استقراره في موضعه عند التركيب.

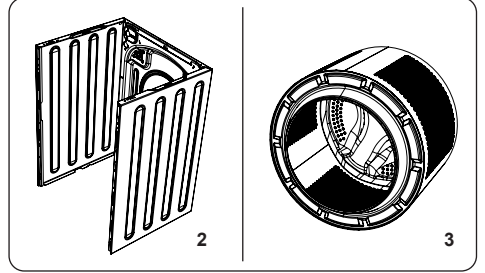

### 2. البدين

استخدم مادة تنظيف خفيفة وغير كاشطة، أو صابونًا وماء لتنظيف السطح الخارجي للغسالة. جفف السطح الخارجي بقطعة قماش ناعمة.

### 3. أسطوانة

لا تترك أشياء معدنية، مثل الإبر، ومشابك الورق، والنقود المعدنية، وما إلى ذلك، في الجهاز؛ فقد تؤدي هذه الأجسام إلى تكوّن بقع الصدأ في الأسطوانة. لتنظيف بقع الصدأ هذه، استخدم منظفًا لا يحتوي على الكلور، واتبع تعليمات الشركة المصنّعة للمنظف. وتجنب استخدام الفرش السلكية أو الأجسام الصلبة لإزالة بقع الصدأ.

## 9. استكشاف الأخطاء وإصلاحها

يجب أن يتم إصلاح الجهاز بواسطة شركة صيانة معتمدة. إذا كان الجهاز يتطلب إصلاحًا أو إذا لم تتمكن من حل مشكلة باستخدام المعلومات الواردة أدناه، فيجب عليك تنفيذ الخطوات التالية:

- افصل الجهاز عن مصدر التيار الكهربائي.
- أغلق إمداد المياه.

الخطأ	السبب المحتمل	استكشاف الأخطاء وإصلاحها
لا يمكن تشغيل الجهاز.	الجهاز مفصول عن مصدر التيار الكهربائي.	وصل قابس الجهاز بمصدر التيار الكهربائي.
	المنصهرات معيبة.	استبدل المنصهرات.
	لا تتوفر الطاقة الكهربائية من مصدر الطاقة الرئيسي.	تحقق من مصدر الطاقة الرئيسي.
	لم يتم الضغط على زر البدء/الإيقاف المؤقت.	اضغط على زر البدء/الإيقاف المؤقت.
لا يسحب الجهاز الماء.	قرص اختيار البرامج في وضع "الإيقاف".	عليك إدارة قرص اختيار البرامج إلى الوضع المطلوب.
	باب الجهاز غير مغلق تمامًا.	أغلق باب الجهاز.
	يتم إيقاف صنوبر الماء.	افتح الصنوبر.
	قد يكون خرطوم مدخل المياه ملتويًا.	تحقق من خرطوم مدخل المياه وافرده.
لا يسحب الجهاز الماء.	خرطوم مدخل المياه مسدود.	نظف فلترة خرطوم مدخل المياه. (*)
	فلتر المدخل مسدود.	نظف فلاتر المدخل. (*)
	باب الجهاز غير مغلق تمامًا.	أغلق باب الجهاز.
	خرطوم التصريف مسدود أو ملتوي.	تحقق من خرطوم التصريف ثم نظفه أو افرده.
لا يصرف الجهاز الماء.	فلتر المضخة مسدود.	نظف فلترة المضخة. (*)
	الغسيل متكدس جدًا في الأسطوانة.	وزع الغسيل في الجهاز بالتساوي.
	لم يتم ضبط أقدام الغسالة.	اضبط الأقدام. (**)
	لم يتم إزالة مسامير النقل المثبتة لنقل الغسالة.	عليك إزالة مسامير النقل من الجهاز. (**)
الجهاز يهتز.	حمولة صغيرة في الأسطوانة.	لن يمنع هذا تشغيل الجهاز.
	تم تحميل الجهاز بكمية غسيل زائدة عن الحد المناسب أو أن الغسيل منتشر بشكل غير متساوٍ في الأسطوانة.	تجنب وضع حمولة غسيل زائدة في الأسطوانة. وزع الغسيل بالتساوي في الأسطوانة.
	الجهاز متوقف على سطح صلب.	لا تضع الغسالة على سطح صلب.
	تم استخدام كمية مفرطة من المنظفات.	اضغط على زر البدء/الإيقاف المؤقت. لإيقاف تكوّن الرغوة، خفف ملعقة طعام من منعم الأقمشة في نصف لتر من الماء وضّبها في درج المنظفات. اضغط على زر البدء/الإيقاف المؤقت بعد مرور 10-5 دقائق.
نتائج الغسيل غير مرضية.	تم استخدام منظفات خاطئة.	لا تستخدم سوى المنظفات المخصصة للغسالات الأوتوماتيكية.
	قطع الغسيل متسخة للغاية بالنسبة إلى برنامج الغسيل الذي حددته.	استخدم المعلومات الواردة في جدول البرامج لتحديد البرنامج الأنسب.
	تم استخدام كمية منظفات غير كافية.	استخدم كمية المنظفات كما هو موضح على العبوة.
	توجد كمية زائدة من الغسيل في الجهاز.	تحقق من عدم تجاوز سعة التحميل القصوى للبرنامج المحدد.
نتائج الغسيل غير مرضية.	ماء عسر.	ضع كمية أكبر من المنظف باتباع تعليمات الشركة المصنعة.
	الغسيل متكدس للغاية في الأسطوانة.	تأكد من توزيع الغسيل.

الخطأ	السبب المحتمل	استكشاف الأخطاء وإصلاحها
بمجرد تحميل الجهاز بالمياه، يتم تصريف المياه.	طرف خرطوم تصريف المياه منخفض للغاية بالنسبة إلى الجهاز.	تأكد من أن خرطوم تصريف المياه على ارتفاع مناسب. (**).
لا يظهر الماء في الأسطوانة أثناء الغسيل.	لا يوجد خطأ، الماء في الجزء غير المرئي من الأسطوانة.	.....
الغسيل عليه بقايا المنظفات.	قد تظهر الجسيمات غير المتحللة لبعض المنظفات على الغسيل الخاص بك في شكل بقع بيضاء.	قم بإجراء شطف إضافي، أو نظّف الغسيل بفرشاة بعد أن يجف.
تظهر بقع رمادية على الغسيل.	هناك زيت، أو دهان، أو مرهم لم يُعالج على الغسيل.	استخدم كمية المنظفات كما هو موضح على العبوة في عملية الغسيل التالية.
لا تبدأ دورة العصر أو تبدأ في وقت متأخر عما هو متوقع.	لا يوجد خطأ. تم تنشيط نظام التحكم في الحمولة غير المتوازنة.	سيحاول نظام التحكم في الحمولة غير المتوازنة توزيع قطع الغسيل. ستبدأ دورة العصر بمجرد توزيع الغسيل. حمل قطع الغسيل في الأسطوانة بالتساوي لعملية الغسيل التالية.

(\* ) انظر الفصل الخاص بصيانة وتنظيف جهازك.

(\*\* ) انظر الفصل المتعلق بتركيب الجهاز.

## 10. تحذيرات الأعطال التلقائية والإجراءات اللازمة

تم تجهيز الغسالة بنظام مدمج للكشف عن الأخطاء، يعمل عبر مجموعة من إضاءات عمليات الغسيل الواضحة. رموز العطل الأكثر شيوعًا واردة أدناه.

رمز المشكلة	الخطأ المحتمل	الإجراء المطلوب تنفيذه
E01	لم يتم إغلاق باب الجهاز جيدًا.	أغلق الباب جيدًا حتى تسمع صوت نقرة. إذا استمرت الإشارة إلى وجود خطأ في الجهاز، فأوقف تشغيل الجهاز وافصله من مصدر التيار الكهربائي، واتصل بأقرب وكيل خدمة معتمد على الفور.
E02	قد يكون ضغط الماء أو مستوى الماء داخل الجهاز منخفضًا.	تحقق من فتح الصنبور بالكامل. قد يكون هناك انقطاع في مصدر المياه. إذا استمرت المشكلة، فسيتم إيقاف الجهاز تلقائيًا بعد فترة. افصل الجهاز من مصدر التيار الكهربائي، وأغلق الصنبور واتصل بأقرب وكيل خدمة معتمد.
E03	المضخة معيبة، أو أن فلتر المضخة مسدود، أو أن التوصيل الكهربائي للمضخة معيب.	نظف فلتر المضخة. إذا استمرت المشكلة، فاتصل بأقرب وكيل خدمة معتمد (*).
E04	يحتوي الجهاز على كمية زائدة من الماء.	سيصرف الجهاز المياه تلقائيًا بمجرد تصريف المياه، أوقف تشغيل الجهاز وافصله من مصدر التيار الكهربائي. أغلق الصنبور واتصل بأقرب وكيل خدمة معتمد.

(\* انظر الفصل الخاص بصيانة وتنظيف جهازك.

## 11. وصف ملصق الطاقة وتوفير الطاقة

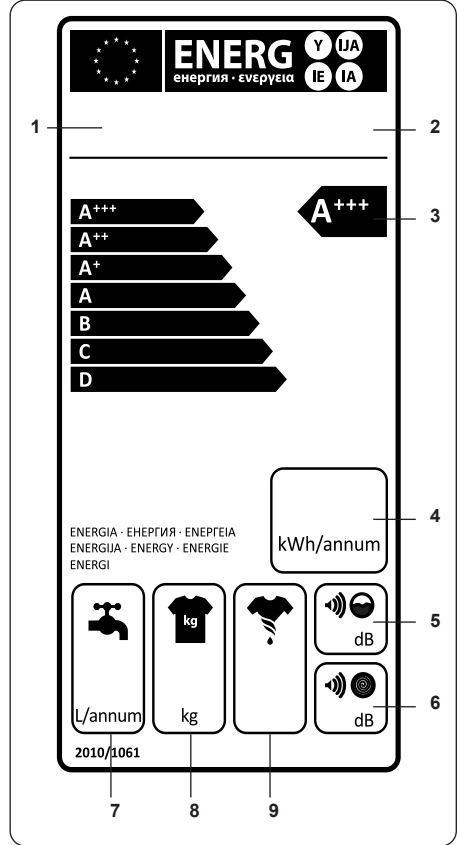

1. العلامة التجارية

2. الطراز

3. فئة الطاقة

4. استهلاك الطاقة

5. قيمة الضوضاء أثناء الغسيل

6. قيمة الضوضاء أثناء العصر

7. الاستهلاك السنوي للماء

8. سعة الغسيل الجاف

9. أداء العصر

قد يختلف استخدام الطاقة واستهلاك المياه بناءً على ضغط المياه وعسرها ودرجة حرارتها ودرجة الحرارة المحيطة وكمية الغسيل واختيار الوظيفة الإضافية وتقلبات الجهد الكهربائي.

يمكن خفض استهلاك الطاقة والمياه من خلال عدم تجاوز حمولة الغسيل المحددة في جداول البرامج. استخدم برامج ذات مدة أقصر لغسيل الملابس المتسخة قليلاً وعمليات الغسيل اليومية. قم بإجراء عملية تنظيف الغسالة وصيانتها على أساس فترات زمنية منتظمة.







52383015

