

# iNOX

EN Fridge - Freezer / User Manual

TR Buzdolabı / Kullanım Kılavuzu

ثلاجة - فريزر / دليل المستخدم اللغة العربية

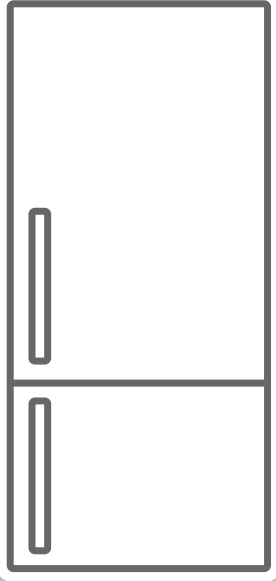

IXR-NV679BX





IXR-NV679S

IXR-NV679W

## Thank you for choosing this product.

This user manual contains important information on safety and instructions intended to assist you in the operation and maintenance of your appliance.

Please take the time to read this user manual before using your appliance and keep this book for future reference.

Icon	Type	Meaning
	<b>WARNING</b>	Serious injury or death risk
	<b>RISK OF ELECTRIC SHOCK</b>	Dangerous voltage risk
	<b>FIRE</b>	Warning; Risk of fire / flammable materials
	<b>CAUTION</b>	Injury or property damage risk
	<b>IMPORTANT</b>	Operating the system correctly

# CONTENTS

<b>1 SAFETY INSTRUCTIONS</b> .....	<b>4</b>
1.1 General Safety Warnings .....	4
1.2 Installation warnings .....	8
1.3 Electrical information (For UK type plug).....	8
1.4 During Usage.....	9
<b>2 DESCRIPTION OF THE APPLIANCE</b> .....	<b>11</b>
<b>3 USING THE APPLIANCE</b> .....	<b>11</b>
3.1 Information about New Generation Cooling Technology .....	11
3.2 Display and Control Panel.....	12
3.2.1 Using the Control Panel.....	12
3.3 Operating Your Fridge Freezer .....	12
3.3.1 Super Cool Mode.....	12
3.3.2 Super Freeze Mode.....	12
3.3.3 Activating Economy Mode .....	12
3.3.4 Screen Saver Mode.....	13
3.3.5 Cooler Temperature Settings.....	13
3.3.6 Freezer Temperature Settings .....	13
3.3.7 Door Open Alarm Function .....	13
3.4 Temperature Settings Warnings .....	14
3.5 Accessories .....	14
3.5.1 Ice Tray ( <i>In some models</i> ).....	<b>14</b>
3.5.2 The Freezer Box.....	14
3.5.3 The Chiller Shelf ( <i>In some models</i> ) .....	<b>15</b>
3.5.4 The Fresh Dial ( <i>In some models</i> ) .....	<b>15</b>
3.5.5 Adjustable Door Shelf ( <i>In some models</i> ) .....	<b>16</b>
<b>4 FOOD STORAGE</b> .....	<b>16</b>
4.1 Refrigerator Compartment.....	16
4.2 Freezer Compartment .....	17
<b>5 CLEANING AND MAINTENANCE</b> .....	<b>20</b>
5.1 Defrosting .....	20
<b>6 SHIPMENT AND REPOSITIONING</b> .....	<b>21</b>
6.1 Transportation and Changing Positioning .....	21
6.2 Repositioning the Door.....	21
<b>7 BEFORE CALLING AFTER-SALES SERVICE</b> .....	<b>21</b>
<b>8 TIPS FOR SAVING ENERGY</b> .....	<b>23</b>

# 1 SAFETY INSTRUCTIONS

## 1.1 General Safety Warnings

**Read this user manual carefully.**

**⚠ WARNING:** Keep ventilation openings, in the appliance enclosure or in the built-in structure, clear of obstruction.

**⚠ WARNING:** Do not use mechanical devices or other means to accelerate the defrosting process, other than those recommended by the manufacturer.

**⚠ WARNING:** Do not use electrical appliances inside the food storage compartments of the appliance, unless they are of the type recommended by the manufacturer.

**⚠ WARNING:** Do not damage the refrigerant circuit.

**⚠ WARNING:** When positioning the appliance, ensure the supply cord is not trapped or damaged.

**⚠ WARNING:** Do not locate multiple portable socket-outlets or portable power supplies at the rear of the appliance.

**⚠ WARNING:** In order to avoid any hazards resulting from the instability of the appliance, it must be fixed in accordance with the instructions.

**⚠** If your appliance uses R600a as a refrigerant (this information will be provided on the label of the cooler) you should take care during transportation and installation to prevent the cooler elements from being damaged. R600a is an environmentally friendly and

natural gas, but it is explosive. In the event of a leak due to damage of the cooler elements, move your fridge away from open flames or heat sources and ventilate the room where the appliance is located for a few minutes.

- While carrying and positioning the fridge, do not damage the cooler gas circuit.
- Do not store explosive substances such as aerosol cans with a flammable propellant in this appliance.
- This appliance is intended to be used in household and domestic applications such as:
  - staff kitchen areas in shops, offices and other working environments.
  - farm houses and by clients in hotels, motels and other residential type environments.
  - bed and breakfast type environments;
  - catering and similar non-retail applications.
- If the socket does not match the refrigerator plug, it must be replaced by the manufacturer, a service agent or similarly qualified persons in order to avoid a hazard.
- A specially grounded plug has been connected to the power cable of your refrigerator. This plug should be used with a specially grounded socket of 13 amperes. If there is no such socket in your house, please have one installed by an authorised electrician.

- This appliance can be used by children aged from 8 years and above and persons with reduced physical, sensory or mental capabilities or lack of experience and knowledge if they have been given supervision or instruction concerning use of the appliance in a safe way and understand the hazards involved. Children shall not play with the appliance. Cleaning and user maintenance shall not be made by children without supervision.
- Children aged from 3 to 8 years are allowed to load and unload refrigerating appliances. Children are not expected to perform cleaning or user maintenance of the appliance, very young children (0-3 years old) are not expected to use appliances, young children (3-8 years old) are not expected to use appliances safely unless continuous supervision is given, older children (8-14 years old) and vulnerable people can use appliances safely after they have been given appropriate supervision or instruction concerning use of the appliance. Very vulnerable people are not expected to use appliances safely unless continuous supervision is given.
- If the supply cord is damaged, it must be replaced by the manufacturer, an authorised service agent or similar qualified persons, in order to avoid a hazard.
- This appliance is not intended for use at altitudes exceeding 2000 m.

## **To avoid contamination of food, please respect the following instructions:**

- Opening the door for long periods can cause a significant increase of the temperature in the compartments of the appliance.
- Clean regularly surfaces that can come in contact with food and accessible drainage systems
- Store raw meat and fish in suitable containers in the refrigerator, so that it is not in contact with or drip onto other food.
- Two-star frozen-food compartments are suitable for storing pre-frozen food, storing or making ice cream and making ice cubes.
- One-, two- and three-star compartments are not suitable for the freezing of fresh food.
- If the refrigerating appliance is left empty for long periods, switch off, defrost, clean, dry, and leave the door open to prevent mould developing within the appliance.

## 1.2 Installation warnings

Before using your fridge freezer for the first time, please pay attention to the following points:

- The operating voltage for your fridge freezer is 220-240 V at 50Hz.
- The plug must be accessible after installation.
- Your fridge freezer may have an odour when it is operated for the first time. This is normal and the odour will fade when your fridge freezer starts to cool.
- Before connecting your fridge freezer, ensure that the information on the data plate (voltage and connected load) matches that of the mains electricity supply. If in doubt, consult a qualified electrician.
- Insert the plug into a socket with an efficient ground connection. If the socket has no ground contact or the plug does not match, we recommend you consult a qualified electrician for assistance.
- The appliance must be connected with a properly installed fused socket. The power supply (AC) and voltage at the operating point must match with the details on the name plate of the appliance (the name plate is located on the inside left of the appliance).
- We do not accept responsibility for any damages that occur due to ungrounded usage.
- Place your fridge freezer where it will not be exposed to direct sunlight.
- Your fridge freezer must never be used outdoors or exposed to rain.
- Your appliance must be at least 50 cm away from stoves, gas ovens and heater cores, and at least 5 cm away from electrical ovens.
- If your fridge freezer is placed next to a deep freezer, there must be at least 2 cm between them to prevent humidity forming on the outer surface.
- Do not cover the body or top of fridge freezer with lace. This will affect the performance of your fridge freezer.

- Clearance of at least 150 mm is required at the top of your appliance. Do not place anything on top of your appliance.
- Do not place heavy items on the appliance.
- Clean the appliance thoroughly before use (see Cleaning and Maintenance).
- Before using your fridge freezer, wipe all parts with a solution of warm water and a teaspoon of sodium bicarbonate. Then, rinse with clean water and dry. Return all parts to the fridge freezer after cleaning.
- Use the adjustable front legs to make sure your appliance is level and stable. You can adjust the legs by turning them in either direction. This must be done before placing food in the appliance.
- When the product is running, high temperature can be noticed on the side panels. This situation is normal.
- In order for the product to work efficiently, there must be some gap around it for air circulation. If you are going to place the product in a recessed area on the wall, make sure that the gap should be 100 mm between top surface and ceiling, 50 mm between walls and side panels.
- The distance between the appliance and back wall must be a maximum of 75 mm.

## 1.3 Electrical information (For UK type plug)

 **Warning!** This appliance must be earthed.

The mains lead of this appliance has been fitted with a specially earthed plug.

 **Important:** Do not use the appliance without the fuse cover in position. Should the fuse need to be replaced, it must be replaced with a 13A fuse, ASTA approved to BS1362.

The plug must be used with a specially earthed socket of 13 amperes. If there is no such socket in your house, please have one installed by an authorised electrician.

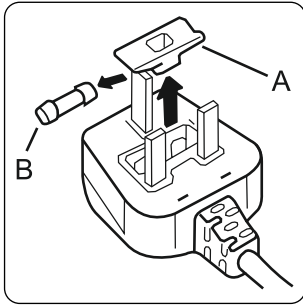

The mains lead of this appliance has been fitted with a BS 1363A 13A fused plug. To change a fuse in this type of plug, follow the steps below:

1. Remove the fuse cover and fuse.
2. Fit replacement 13A fuse, ASTA approved to BS 1362 type, into the fuse cover.
3. Replace fuse cover.

#### 1.4 During Usage

- Do not connect your fridge freezer to the mains electricity supply using an extension lead.
- Do not use damaged, torn or old plugs.
- Do not pull, bend or damage the cord.
- Do not use plug adapter.
- This appliance is designed for use by adults. Do not allow children to play with the appliance or hang off the door.
- Never touch the power cord/plug with wet hands. This may cause a short circuit or electric shock.
- Do not place glass bottles or cans in the ice-making compartment as they will burst when the contents freeze.
- Do not place explosive or flammable material in your fridge. Place drinks with high alcohol content vertically in the fridge compartment and make sure their tops are tightly closed.
- When removing ice from the ice-making compartment, do not touch it. Ice may cause frost burns and/or cuts.

- Do not touch frozen goods with wet hands. Do not eat ice-cream or ice cubes immediately after they are removed from the ice-making compartment.
- Do not re-freeze thawed frozen food. This may cause health issues such as food poisoning.

#### Old and Out-of-order Fridges

- If your old fridge or freezer has a lock, break or remove the lock before discarding it, because children may get trapped inside it and may cause an accident.
- Old fridges and freezers contain isolation material and refrigerant with CFC. Therefore, take care not to harm environment when you are discarding your old fridges.

#### Disposal of your old appliance

The symbol on the product or on its packaging indicates that this product may not be treated as household waste. Instead it shall be handed over to the applicable collection point for the recycling of electrical and electronic equipment. By ensuring this product is disposed of correctly, you will help prevent potential negative consequences for the environment and human health, which could otherwise be caused by inappropriate waste handling of this product. For more detailed information about recycling of this product, please contact your local city office, your household waste disposal service or the shop where you purchased the product.



#### Packaging and the Environment

Packaging materials protect your machine from damage that may occur during transportation. The packaging materials are environmentally friendly as they are recyclable. The use of recycled material reduces raw material consumption and therefore decreases waste production.



**Notes:**

- Please read the instruction manual carefully before installing and using your appliance. We are not responsible for the damage occurred due to misuse.
- Follow all instructions on your appliance and instruction manual, and keep this manual in a safe place to resolve the problems that may occur in the future.
- This appliance is produced to be used in homes and it can only be used in domestic environments and for the specified purposes. It is not suitable for commercial or common use. Such use will cause the guarantee of the appliance to be cancelled and our company will not be responsible for any losses incurred.
- This appliance is produced to be used in houses and it is only suitable for cooling / storing foods. It is not suitable for commercial or common use and/or for storing substances except for food. Our company is not responsible for any losses incurred by inappropriate usage of the appliance.

## 2 DESCRIPTION OF THE APPLIANCE

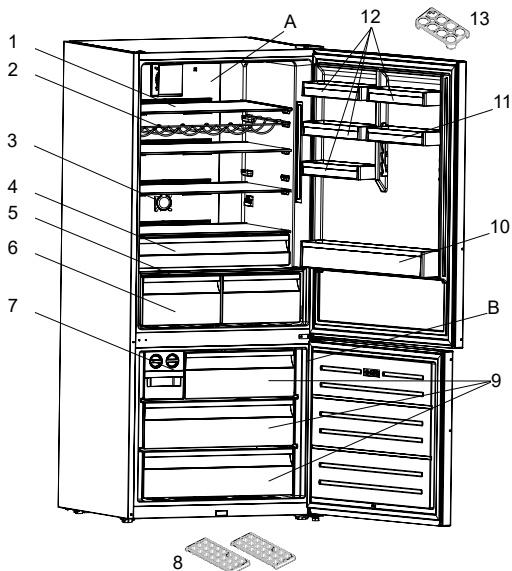

 This presentation is only for information about the parts of the appliance. Parts may vary according to the appliance model.

- A) Refrigerator compartment
- B) Freezer compartment
- 1) Refrigerator shelves
- 2) Wine rack \*
- 3) Ioniser \*
- 4) Chiller \*
- 5) Crisper cover
- 6) Crispers
- 7) Icemaker \*
- 8) Ice box trays
- 9) Freezer drawers
- 10) Bottle shelf
- 11) Adjustable door shelf \* / door shelf
- 12) Door shelves
- 13) Egg holder

\* In some models

## 3 USING THE APPLIANCE

### 3.1 Information about New Generation Cooling Technology

Fridges with new-generation cooling technology have a different operating system to static fridges. Other (static) fridges may experience a build up of ice in the freezer compartment due to door openings and humidity in the food. In such fridges, regular defrosting is required; the fridge must be switched off, the frozen food moved to a suitable container and the ice which has formed in the freezer compartment removed.

In fridges with new-generation cooling technology, a fan blows dry cold air evenly throughout the fridge and freezer compartments. The cold air cools your food evenly and uniformly, preventing humidity and ice build-up.

In the refrigerator compartment, air blown by the fan, located at the top of the refrigerator compartment, is cooled while passing through the gap behind the air duct. At the same time, the air is blown out through the holes in the air duct, evenly spreading cool air throughout the refrigerator compartment.

There is no air passage between the freezer and refrigerator compartments, therefore preventing the mixing of odours.

As a result, your fridge, with new-generation cooling technology, provides you with ease of use as well as a huge volume and aesthetic appearance.

### 3.2 Display and Control Panel

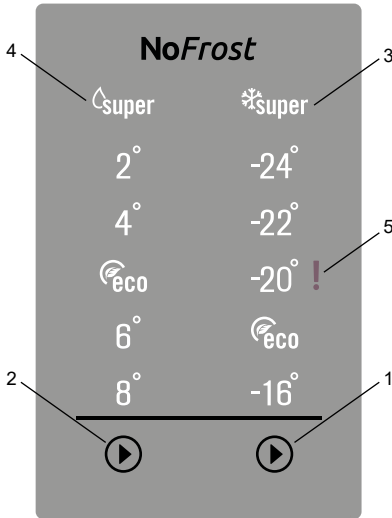

#### Using the Control Panel

1. It enables the setting value of freezer to be modified and super freeze mode to be activated if desired. Freezer may be set to -16, eco, -20, -22, -24 °C and Super freeze.
2. It enables the setting value of cooler to be modified and super cool mode to be activated if desired. Cooler may be set to 8, 6, eco, 4, 2 °C and super cool.
3. It is super freeze indicator.
4. It is super cooling indicator.
5. Sr alarm indicator.

#### 3.2.1 Using the Control Panel

##### Cooler Set Button

The cooler set button allows changes to be made to the temperature of the cooler compartment. Super cool and eco mode can also be activated using this button.

##### Freezer Set Button

The freezer set button allows changes to be made to the temperature of the freezer compartment. Super freezer and eco mode can also be activated using this button.

##### Sr Alarm

Sr alarm will change to red if any problems occur.

### 3.3 Operating Your Fridge Freezer

#### Lighting (If available)

When the product is plugged in for the first time, the interior lights may turn on 1 minute late due to opening tests.

#### 3.3.1 Super Cool Mode

##### When would it be used?

- To cooling huge quantities of food.
- To cooling fast food.
- To cooling food quickly.
- To store seasonal food for a long time.

##### Activating Super Cool Mode

Push the cooler set button until the super cool symbol illuminates. The buzzer will sound twice and the mode will be set.

##### During Super Cool Mode

Super cool mode can be cancelled in the same way it is selected.

#### 3.3.2 Super Freeze Mode

##### When would it be used?

- To freeze a large quantity of food that cannot fit on the fast freeze shelf.
- To freeze prepared foods.
- To freeze fresh food quickly to retain freshness.

##### Activating Super Freeze Mode

Push the freezer set button until the super freeze symbol illuminates. The buzzer will sound twice and the mode will be set.

##### During Super Freeze Mode

Super freeze mode can be cancelled in the same way it is selected.

#### 3.3.3 Activating Economy Mode

##### Cooler compartment

- Press the cooler set button until the economy symbol illuminates.
- If no button is pressed for 1 second the mode will be set and the buzzer will sound twice as confirmation.
- To cancel, press the cooler set button.

##### Freezer compartment

- Press the freezer set button until the economy symbol illuminates.

- If no button is pressed for 1 second the mode will be set and the buzzer will sound twice as confirmation.
- To cancel, press the freezer set button.

### 3.3.4 Screen Saver Mode

#### Purpose

This mode saves energy by switching off all control panel lighting when the panel is left inactive.

#### How to Use

- Screen saver mode will be activated automatically after 30 seconds.
- If you press any key while the lighting of the control panel is off, the current machine settings will reappear on the display to let you make any change you wish.
- If you do not cancel the screen saving mode or press any key for 30 seconds, control panel will remain off.

#### To deactivate the screen saving mode,

- To cancel the screen saving mode, first of all, you need to press any key to activate the keys and then press and hold the freezer set button for 5 seconds.
- To reactivate screen saving mode, press and hold the freezer set button for 5 seconds.

### 3.3.5 Cooler Temperature Settings

- Press the cooler set button once.
- When you first press the button, the previous value will appear on the setting indicator of the cooler.
- Whenever you press this button, a lower temperature will be set (+8 °C, +6 °C, eco, +4 °C, +2 °C, or super cool).
- If you press the cooler set button until the super cool symbol appears on the cooler setting indicator, and do not press any buttons for 3 second, super cool will flash.
- If you continue to press the same button, it will restart from +8 °C.

### 3.3.6 Freezer Temperature Settings

- Press the freezer set button once.

- When you first press the button, the previous value will appear on the setting indicator of the freezer.
- Whenever you press this button, a lower temperature will be set (-16 °C, eco, -20 °C, -22 °C, -24 °C, or super freeze).
- If you press the freezer set button until the super freeze symbol appears on the freezer setting indicator, and do not press any buttons for 3 second, super freezer will flash.
- If you continue to press the same button, it will restart from -16 °C.

### Recommended Settings for the Freezer and Cooler Compartment Temperature

Freezer Compartment	Cooler Compartment	Remarks
eco	4 °C	For regular use and best performance.
-20 °C, -22 °C or -24 °C	4 °C	Recommended when environmental temperature exceeds 30 °C.
Super (Super freeze mode)	4 °C	Must be used when you wish to freeze food in a short period of time.
eco, -20 °C, -22 °C or -24 °C	2 °C	These temperature settings must be used when the environmental temperature is high or if you think the refrigerator compartment is not cool enough because the door is being opened frequently.
eco, -20 °C, -22 °C or -24 °C	Super (Super cool mode)	Must be used when the refrigerator compartment is overloaded with food or when food needs to be cooled quickly.

### 3.3.7 Door Open Alarm Function

If fridge door is opened more than 2 minutes, appliance sounds 'beep beep'.

### 3.4 Temperature Settings Warnings

- Your appliance is designed to operate in the ambient temperature ranges stated in the standards, according to the climate class stated in the information label. It is not recommended that your fridge is operated in the environments which are outside of the stated temperature ranges. This will reduce the cooling efficiency of the appliance.
- Temperature adjustments should be made according to the frequency of door openings, the quantity of food kept inside the appliance and the ambient temperature in the location of your appliance.
- When the appliance is first switched on, allow it to run for 24 hours in order to reach operating temperature. During this time, do not open the door and do not keep a large quantity of food inside.
- A 5 minute delay function is applied to prevent damage to the compressor of your appliance when connecting or disconnecting to mains, or when an energy breakdown occurs. Your appliance will begin to operate normally after 5 minutes.

#### Climate class and meaning:

**T (tropical):** This refrigerating appliance is intended to be used at ambient temperatures ranging from 16 °C to 43 °C.

**ST (subtropical):** This refrigerating appliance is intended to be used at ambient temperatures ranging from 16 °C to 38 °C.

**N (temperate):** This refrigerating appliance is intended to be used at ambient temperatures ranging from 16 °C to 32 °C.

**SN (extended temperate):** This refrigerating appliance is intended to be used at ambient temperatures ranging from 10 °C to 32 °C.

### 3.5 Accessories

**Visual and text descriptions in the accessories section may vary according to the model of your appliance.**

#### 3.5.1 Ice Tray (In some models)

- Fill the ice tray with water and place in the freezer compartment.
- After the water has completely frozen, you can twist the tray as shown below to remove the ice cubes.

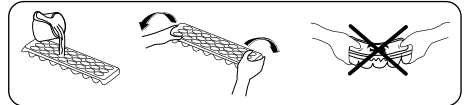

#### 3.5.2 The Freezer Box

The freezer box allows food to be accessed more easily.

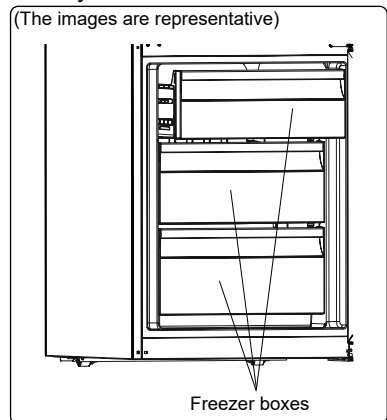

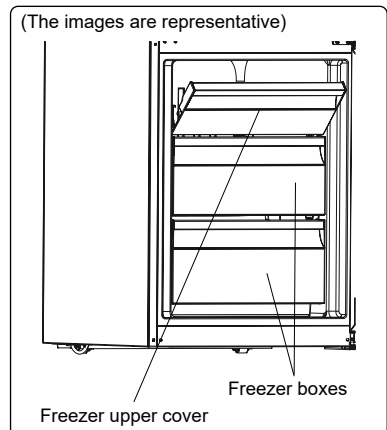

or



### Removing the freezer box:

- Pull the box out as far as possible
- Pull the front of the box up and out

 Carry out the opposite of this operation when refitting the sliding compartment.

 Always keep hold of the handle of the box while removing it.

### 3.5.3 The Chiller Shelf (In some models)

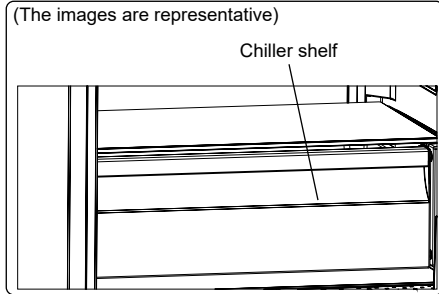

Keeping food in the Chiller compartment, instead of the freezer or refrigerator compartments, allows food to retain freshness and flavour for longer, while preserving its fresh appearance. When the Chiller tray becomes dirty, remove it and wash with water.

(Water freezes at 0°C, but food containing salt or sugar freezes at temperatures lower than this).

The Chiller compartment is usually used for storing foods such as raw fish, lightly pickled food, rice, and so on.

 **Do not put food you want to freeze or ice trays (to make ice) in the Chiller compartment.**

#### To remove the Chiller Shelf:

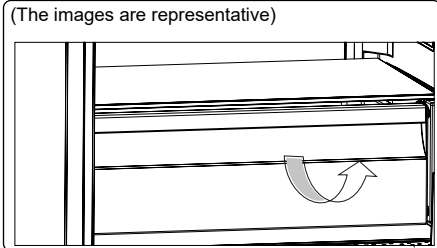

- Pull the chiller shelf towards you by sliding it on the rails.

- Pull the chiller shelf up from the rail and remove it from the fridge.

### 3.5.4 The Fresh Dial (In some models)

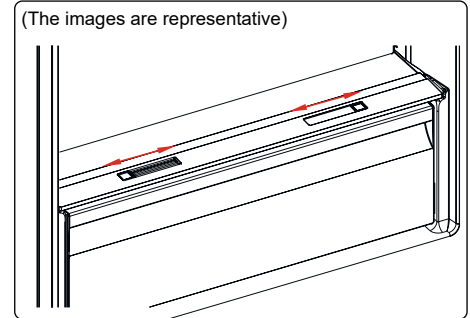

or

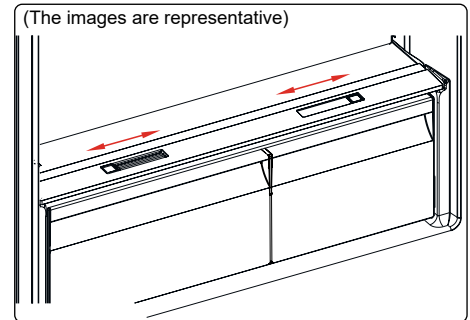

If the crisper is full, the fresh dial located in front of the crisper should be opened. This allows the air in the crisper and the humidity rate to be controlled, to increase the life of food within.

The dial, located behind the shelf, must be opened if any condensation is seen on the glass shelf.

### 3.5.5 Adjustable Door Shelf (In some models)

Six different height adjustments can be made to provide storage areas that you need by adjustable door shelf.

To change the position of adjustable door shelf ;

Hold the bottom of the shelf and pull the buttons on the side of the door shelf direction of arrow.

(Fig.1)

Position door shelf the height you need by moving up and down. After you get the position that you want the door shelf, release the buttons on the side of the door shelf (Fig.2) Before releasing the door shelf, move up down and make sure the door shelf is fixed.

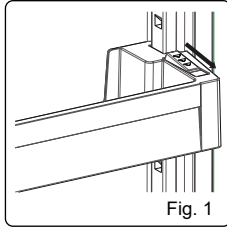

Fig. 1

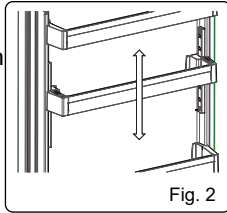

Fig. 2

**Note:** Before moving door shelf is loaded, you must hold the shelf by supporting the bottom. Otherwise, door shelf could fall off the rails due to the weight. So damage may occur on the door shelf or rails.

## 4 FOOD STORAGE

### 4.1 Refrigerator Compartment

For normal operating conditions, set the temperature of the cooler compartment to +4 or +6 °C.

- To reduce humidity and avoid the consequent formation of frost, always store liquids in sealed containers in the refrigerator. Frost tends to concentrate in the coldest parts of the evaporating liquid and, in time, your appliance will require more frequent defrosting.
- Cooked dishes must remain covered when they are kept in the fridge. Do not place warm foods in fridge. Place them when they are cool, otherwise the temperature/humidity inside the fridge will increase, reducing the fridge's efficiency.
- Make sure no items are in direct contact with the rear wall of the appliance as frost will develop and packaging will stick to it. Do not open the refrigerator door frequently.
- We recommend that meat and clean fish are loosely wrapped and stored on the glass shelf just above the vegetable bin where the air is cooler, as this provides the best storage conditions.
- Store loose fruit and vegetable items in the crisper containers.
- Storing fruit and vegetables separately helps prevent ethylene-sensitive vegetables (green leaves, broccoli, carrot, etc.) being affected by ethylene-releaser fruits (banana, peach, apricot, fig etc.).
- Do not put wet vegetables into the refrigerator.
- Storage time for all food products depends on the initial quality of the food and an uninterrupted refrigeration cycle before refrigerator storage.
- Water leaking from meat may contaminate other products in the refrigerator. You should package meat products and clean any leakages on the shelves.

- Do not put food in front of the air flow passage.
- Consume packaged foods before the recommended expiry date.

Do not allow food to come into contact with the temperature sensor, which is located in the refrigerator compartment, in order to keep the refrigerator compartment at optimum temperature.

- For normal working conditions, it will be sufficient to adjust the temperature setting of your refrigerator to +4 °C.
- The temperature of the fridge compartment should be in the range of 0-8 °C, fresh foods below 0 °C are iced and rotted, bacterial load increases above 8 °C, and spoils.
- Do not put hot food in the refrigerator immediately, wait for the temperature to pass outside. Hot foods increase the degree of your refrigerator and cause food poisoning and unnecessary spoiling of the food.
- Meat, fish, etc. should be store in the chiller compartment of the food, and the vegetable compartment is preferred for vegetables. (if available)
- To prevent cross contamination, meat products and fruit vegetables are not stored together.
- Foods should be placed in the refrigerator in closed containers or covered to prevent moisture and odors.

The table below is a quick guide to show you the most efficient way to store the major food groups in your refrigerator compartment.

Food	Maximum storage time	How and where to store
<b>Vegetables and fruits</b>	1 week	Vegetable bin
<b>Meat and fish</b>	2 - 3 days	Wrap in plastic foil, bags, or in a meat container and store on the glass shelf
<b>Fresh cheese</b>	3 - 4 days	On the designated door shelf

Food	Maximum storage time	How and where to store
<b>Butter and margarine</b>	1 week	On the designated door shelf
<b>Bottled products e.g. milk and yoghurt</b>	Until the expiry date recommended by the producer	On the designated door shelf
<b>Eggs</b>	1 month	On the designated egg shelf
<b>Cooked food</b>	2 days	All shelves

**NOTE:**



Potatoes, onions and garlic should not be stored in the refrigerator.

**4.2 Freezer Compartment**

For normal operating conditions, set the temperature of the freezer compartment to -18 or -20 °C.

- The freezer is used for storing frozen food, freezing fresh food, and making ice cubes.
- Food in liquid form should be frozen in plastic cups and other food should be frozen in plastic folios or bags. For freezing fresh food; wrap and seal fresh food properly, that is the packaging should be air tight and shouldn't leak. Special freezer bags, aluminum foil polythene bags and plastic containers are ideal.
- Do not store fresh food next to frozen food as it can thaw the frozen food.
- Before freezing fresh food, divide it into portions that can be consumed in one sitting.
- Consume thawed frozen food within a short period of time after defrosting
- Always follow the manufacturer's instructions on food packaging when storing frozen food. If no information is provided food, should not be stored for more than 3 months from the date of purchase.

- When purchasing frozen food, make sure that it has been stored under appropriate conditions and that the packaging is not damaged.
  - Frozen food should be transported in appropriate containers and placed in the freezer as soon as possible.
  - Do not purchase frozen food if the packaging shows signs of humidity and abnormal swelling. It is probable that it has been stored at an unsuitable temperature and that the contents have deteriorated.
  - The storage life of frozen food depends on the room temperature, the thermostat setting, how often the door is opened, the type of food, and the length of time required to transport the product from the shop to your home. Always follow the instructions printed on the packaging and never exceed the maximum storage life indicated.
  - If the freezer door has been left open for a long time or not closed properly, frost will form and can prevent efficient air circulation. To resolve this, unplug the freezer and wait for it to defrost. Clean the freezer once it has fully defrosted.
  - The freezer volume stated on the label is the volume without baskets, covers, and so on.
  - Do not refreeze thawed food. It may pose a danger to your health and cause problems such as food poisoning.
- NOTE:** If you attempt to open the freezer door immediately after closing it, you will find that it will not open easily. This is normal. Once equilibrium has been reached, the door will open easily.
- To use the maximum load capacity of your freezer, and to store large quantities of food, remove all drawers except the bottom one. Large items can be stored directly on the shelves.
  - To use the maximum freezing capacity of your freezer move the frozen food in the upper basket to other baskets and activate “Super freeze” mode. “Super freeze” mode will be deactivated automatically after 24 hours. Place the food you want to freeze to the upper basket of the freezer without exceeding the freezing capacity of your freezer. Then reactivate the “Super freeze” mode. You can put your food next to other frozen food after it is completely frozen (minimum 24 hours after “Super freeze” mode is activated for the 2nd time).
  - To freeze a small amount of food (up to 3 kg) in your freezer, place your food without touching already frozen food and activate “Super freeze” mode. You can put your food next to other frozen food after it is completely frozen (after minimum 24 hours).
  - **Attention.** To save energy, when freezing small amounts of food, reset the temperature to the previous value as soon as the food is completely frozen.
  - Use the fast freezing shelf to freeze home cooking (and any other food which needs to be frozen quickly) more quickly because of the freezing shelf’s greater freezing power. Fast freezing shelf is the bottom drawer of the freezer compartment.



The table below is a quick guide to show you the most efficient way to store the major food groups in your freezer compartment.

Meat and fish	Preparation	Maximum storage time (months)
<b>Steak</b>	Wrap in foil	6 - 8
<b>Lamb meat</b>	Wrap in foil	6 - 8
<b>Veal roast</b>	Wrap in foil	6 - 8
<b>Veal cubes</b>	In small pieces	6 - 8
<b>Lamb cubes</b>	In pieces	4 - 8
<b>Minced meat</b>	In packaging without using spices	1 - 3
<b>Giblets (pieces)</b>	In pieces	1 - 3
<b>Bologna sausage/salami</b>	Should be kept packaged even if it has a membrane	1 - 3
<b>Chicken and turkey</b>	Wrap in foil	4 - 6
<b>Goose and duck</b>	Wrap in foil	4 - 6
<b>Deer, rabbit, wild boar</b>	In 2.5 kg portions or as fillets	6 - 8
<b>Freshwater fish (Salmon, Carp, Crane, Catfish)</b>	After cleaning the bowels and scales of the fish, wash and dry it. If necessary, remove the tail and head.	2
<b>Lean fish (Bass, Turbot, Flounder)</b>		4
<b>Fatty fishes (Tuna, Mackerel, Bluefish, Anchovy)</b>		2 - 4
<b>Shellfish</b>	Clean and in a bag	4 - 6
<b>Caviar</b>	In its packaging, or in an aluminium or plastic container	2 - 3
<b>Snails</b>	In salty water, or in an aluminium or plastic container	3

 **NOTE:** Thawed frozen meat should be cooked as fresh meat. If the meat is not cooked after defrosting, it must not be re-frozen.



Vegetables and Fruits	Preparation	Maximum storage time (months)
<b>String beans and beans</b>	Wash, cut into small pieces and boil in water	10 - 13
<b>Beans</b>	Hull, wash and boil in water	12
<b>Cabbage</b>	Clean and boil in water	6 - 8
<b>Carrot</b>	Clean, cut into slices and boil in water	12
<b>Pepper</b>	Cut the stem, cut into two pieces, remove the core and boil in water	8 - 10
<b>Spinach</b>	Wash and boil in water	6 - 9
<b>Cauliflower</b>	Remove the leaves, cut the heart into pieces and leave it in water with a little lemon juice for a while	10 - 12
<b>Eggplant</b>	Cut into pieces of 2cm after washing	10 - 12
<b>Corn</b>	Clean and pack with its stem or as sweet corn	12
<b>Apple and pear</b>	Peel and slice	8 - 10
<b>Apricot and Peach</b>	Cut into two pieces and remove the stone	4 - 6

Vegetables and Fruits	Preparation	Maximum storage time (months)
Strawberry and Blackberry	Wash and hull	8 - 12
Cooked fruits	Add 10 % of sugar to the container	12
Plum, cherry, sourberry	Wash and hull the stems	8 - 12

	Maximum storage time (months)	Thawing time at room temperature (hours)	Thawing time in oven (minutes)
Bread	4 - 6	2 - 3	4-5 (220-225 °C)
Biscuits	3 - 6	1 - 1,5	5-8 (190-200 °C)
Pastry	1 - 3	2 - 3	5-10 (200-225 °C)
Pie	1 - 1,5	3 - 4	5-8 (190-200 °C)
Phyllo dough	2 - 3	1 - 1,5	5-8 (190-200 °C)
Pizza	2 - 3	2 - 4	15-20 (200 °C)

Dairy products	Preparation	Maximum storage time (months)	Storage conditions
Packet (Homogenized) Milk	In its own packet	2 - 3	Pure Milk – in its own packet
Cheese - excluding white cheese	In slices	6 - 8	Original packaging may be used for short-term storage. Keep wrapped in foil for longer periods.
Butter, margarine	In its packaging	6	

## 5 CLEANING AND MAINTENANCE

-  Disconnect the unit from the power supply before cleaning.
-  Do not wash your appliance by pouring water on it.
-  Do not use abrasive products, detergents or soaps for cleaning the appliance. After washing, rinse with clean water and dry carefully. When you have finished cleaning, reconnect the plug to the mains supply with dry hands.
- Make sure that no water enters the lamp housing and other electrical components.
- The appliance should be cleaned regularly using a solution of bicarbonate of soda and lukewarm water.
- Clean the accessories separately by hand with soap and water. Do not wash accessories in a dish washer.

- Clean the condenser with a brush at least twice a year. This will help you to save on energy costs and increase productivity.

 **The power supply must be disconnected during cleaning.**

### 5.1 Defrosting

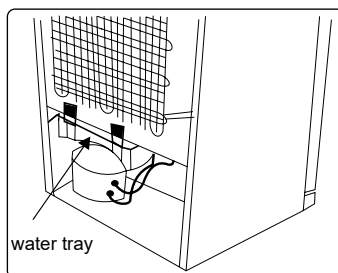

- Your appliance performs automatic defrosting. The water formed as a result of defrosting passes through the water collection spout, flows into the water tray behind your appliance and evaporates there.

- Make sure you have disconnected the plug of your appliance before cleaning the water tray.
- Remove the water tray from its position by removing the screws (if it has screws). Clean it with soapy water at specific time intervals. This will prevent odours from forming.

### Replacing LED Lighting

To replace any of the LEDs, please contact the nearest Authorised Service Centre.

 **Note:** The numbers and location of the LED strips may change according to the model.

## 6 SHIPMENT AND REPOSITIONING

### 6.1 Transportation and Changing Positioning

- The original packaging and foam may be kept for re-transportation (optional).
- Fasten your appliance with thick packaging, bands or strong cords and follow the instructions for transportation on the packaging.
- Remove all movable parts or fix them into the appliance against shocks using bands when re-positioning or transporting.

 Always carry your appliance in the upright position.

### 6.2 Repositioning the Door

- It is not possible to change the opening direction of your appliance door if door handles are installed on the front surface of the appliance door.
- It is possible to change the opening direction of the door on models with handle on the side of the door or without handles.
- If the door-opening direction of your appliance can be changed, contact the nearest Authorised Service Centre to change the opening direction.

## 7 BEFORE CALLING AFTER-SALES SERVICE

### Errors

Your appliance will warn you if the temperature(s) is/are at improper levels or if a problem occurs with the appliance.

SR Alarm indicator () is displayed in the control panel.

<b>ERROR TYPE</b>	( ! ) SR alarm indicator
<b>MEANING</b>	"Failure" Warning
<b>WHY</b>	There is/are some part(s) out of order or there is a failure in the cooling process. The product is plugged for the first time or a long-time power interruption for 1 hour.
<b>WHAT TO DO</b>	Check the door is open or not and check if the product working 1 hour. If the door is not open and the product had worked 1 hour, call service for assistance as soon as possible.

If you are experiencing a problem with your **appliance**, please check the following before contacting the after-sales service.

### Your appliance is not operating

#### Check if:

- There is power
- The plug is correctly placed in the socket
- The plug fuse or the mains fuse has blown
- The socket is defective. To check this, plug another working appliance into the same socket.

### The appliance performs poorly

#### Check if:

- The appliance is overloaded
- The appliance door is closed properly
- There is any dust on the condenser
- There is enough space near the rear and side walls.

### Your appliance is operating noisily

#### Normal noises

#### Cracking noise occurs:

- During automatic defrosting

- When the appliance is cooled or warmed (due to expansion of appliance material).

**Short cracking noise occurs:** When the thermostat switches the compressor on/off.

**Motor noise:** Indicates the compressor is operating normally. The compressor may cause more noise for a short time when it is first activated.

**Bubbling noise and splash occurs:** Due to the flow of the refrigerant in the tubes of the system.

**Water flowing noise occurs:** Due to water flowing to the evaporation container. This noise is normal during defrosting.

**Air blowing noise occurs:** In some models during normal operation of the system due to the circulation of air.

**The edges of the appliance in contact with the door joint are warm**

Especially during summer (warm seasons), the surfaces in contact with the door joint may become warmer during the operation of the compressor, this is normal.

**There is a build-up of humidity inside the appliance**

**Check if:**

- All food is packed properly. Containers must be dry before being placed in the **appliance**.
- The **appliance** door is opened frequently. Humidity of the room enters the **appliance** when the doors are opened. Humidity increases faster when the doors are opened more frequently, especially if the humidity of the room is high.

**The door does not open or close properly**

**Check if:**

- There is food or packaging preventing the door from closing
- The door joints are broken or torn
- Your **appliance** is on a level surface.

**Recommendations**

- If the appliance is switched off or unplugged, wait at least 5 minutes before plugging the appliance in or restarting it in order to prevent damage to the compressor.
- If you will not use your appliance for a long time (e.g. in summer holidays) unplug it. Clean your appliance according to chapter cleaning and leave the door open to prevent humidity and smell.
- If a problem persists after you have followed all the above instructions, please consult the nearest authorised service centre.
- The appliance you have purchased is designed for domestic use only. It is not suitable for commercial or common use. If the consumer uses the appliance in a way that does not comply with this, we emphasise that the manufacturer and the dealer will not be responsible for any repair and failure within the guarantee period.

## 8 TIPS FOR SAVING ENERGY

1. Install the appliance in a cool, well-ventilated room, but not in direct sunlight and not near a heat source (such as a radiator or oven) otherwise an insulating plate should be used.
2. Allow warm food and drinks to cool before placing them inside the appliance.
3. Place thawing food in the refrigerator compartment if available. The low temperature of the frozen food will help cool the refrigerator compartment while the food is thawing. This will save energy. Frozen food left to thaw outside of the appliance will result in a waste of energy.
4. Drinks or other liquids should be covered when inside the appliance. If left uncovered, the humidity inside the appliance will increase, therefore the appliance uses more energy. Keeping drinks and other liquids covered helps preserve their smell and taste.
5. Avoid keeping the doors open for long periods and opening the doors too frequently as warm air will enter the appliance and cause the compressor to switch on unnecessarily often.
6. Keep the covers of the different temperature compartments (such as the crisper and chiller if available) closed.
7. The door gasket must be clean and pliable. In case of wear, replace the gasket.

**Bu ürünü seçtiğiniz için teşekkür ederiz.**

Bu kullanım kılavuzu, cihazınızın kullanımında ve bakımında size yardımcı olması için gerekli bilgileri ve kullanım esnasında uyulması gereken güvenlik talimatları hakkında önemli bilgiler içermektedir.

Lütfen cihazınızı kullanmadan önce bu kullanım kılavuzunu okumak için zaman ayırın ve ileride ihtiyaç halinde okuyabilmek için saklayın.

Şekil	Uyarı tipi	Anlamı
	<b>UYARI</b>	Ciddi yaralanma ve / veya ölüm riski
	<b>ELEKTRİK ÇARPMASI RİSKİ</b>	Tehlikeli (yüksek) voltaj riski
	<b>YANGIN RİSKİ</b>	Uyarı; Yangın riski / Yanıcı malzemeler
	<b>DİKKAT</b>	Yaralanma ve ya maddi hasar riski
	<b>ÖNEMLİ / NOT</b>	Cihazın kullanımı hakkında

# İÇİNDEKİLER

<b>1 GÜVENLİK UYARILARI.....</b>	<b>26</b>
1.1 Genel Güvenlik Uyarıları .....	26
1.2 Kurulum Uyarıları.....	30
1.3 Elektrik Bağlantısı (İngiltere Tipi Fiş İçin).....	31
1.4 Kullanım Uyarıları .....	31
<b>2 CİHAZINIZIN BÖLMELERİ VE PARÇALARI .....</b>	<b>33</b>
<b>3 CİHAZINIZIN KULLANIMI.....</b>	<b>33</b>
3.1 Yeni Nesil Soğutma Teknolojisi Hakkında Bilgi.....	33
3.2 Gösterge ve Kontrol Paneli.....	34
3.2.1 Kontrol Panelinin Kullanımı .....	34
3.3 Buzdolabınızın Çalıştırılması.....	34
3.3.1 Süper Soğutma Modu.....	34
3.3.2 Hızlı Dondurma Modu.....	34
3.3.3 Ekonomi Modunu Aktif Etme .....	34
3.3.4 Ekran Koruma Modu.....	35
3.3.5 Soğutucu Bölmenin Sıcaklığının Ayarlanması.....	35
3.3.6 Dondurucu Bölmenin Sıcaklığının Ayarlanması .....	35
3.3.7 Kapı Açık Alarmı Fonksiyonu.....	36
3.4 Sıcaklık Ayarlarıyla İlgili Uyarılar .....	36
3.5 Aksesuarlar.....	36
3.5.1 Buzluk.....	36
3.5.2 Dondurucu Sepet.....	37
3.5.3 The Chiller Shelf ( <i>Bazı Modellerde</i> ) .....	37
3.5.4 Sebzelik Nem Kontrol Klapesi ( <i>Bazı Modellerde</i> ) .....	38
3.5.5 Asansörlü (Hareketli) Kapı Rafı ( <i>Bazı Modellerde</i> ) .....	38
<b>4 YİYECEKLERİN YERLEŞTİRİLMESİ .....</b>	<b>39</b>
4.1 Soğutucu Bölme .....	39
4.2 Dondurucu Bölme.....	40
<b>5 TEMİZLİK VE BAKIM .....</b>	<b>43</b>
5.1 Eritme .....	44
<b>6 TAŞINMA VE YER DEĞİŞTİRME .....</b>	<b>44</b>
6.1 Taşınma ve Kapı Yönünün Değişikliği .....	44
6.2 Kapı Yönünün Değişimi.....	44
<b>7 SERVİSE BAŞVURMADAN ÖNCE .....</b>	<b>45</b>
<b>8 ENERJİ TASARRUFU İÇİN ÖNERİLER .....</b>	<b>46</b>

# 1 GÜVENLİK UYARILARI

## 1.1 Genel Güvenlik Uyarıları

**Kullanma kılavuzunu dikkatlice okuyunuz.**

**! UYARI:** Cihazın mahfazasında veya gövdesinde bulunan havalandırma deliklerini açık tutunuz.

**! UYARI:** Buz çözme işlemini hızlandırmak için mekanik araçlar veya başka yapay yöntemler kullanmayın.

**! UYARI:** Üretici tarafından önerilmedikçe, cihazın yiyecek saklanan kısımlarında elektrikli cihazlar kullanmayın.

**! UYARI:** Cihazı yerleştirirken besleme kablosunun sıkışmadığından veya hasar görmediğinden emin olun.

**! UYARI:** Taşınabilir çoklu prizleri veya taşınabilir güç kaynaklarını cihazın arkasında bulundurmeyin.

**! UYARI:** Buzdolabının soğutucu gaz devresine zarar vermeyin.

**! UYARI:** Ürünün dengesizliğinden kaynaklanabilecek zararlardan kaçınmak için, talimatlara uygun olarak ürün sabitlenmelidir.

**!** Eğer ürününüz soğutucu akışkan olarak R600a kullanıyorsa –bu bilgiyi soğutucudaki etiketten görebilirsiniz- taşıma ve montaj sırasında soğutma elemanlarının hasar görmemesi için dikkatli olunması gerekir. R600a çevre dostu ve doğal bir gaz olmasına karşın patlayıcı özelliğe sahip olduğundan, soğutma

elamanlarındaki herhangi bir hasar nedeniyle oluşacak bir sızıntı sırasında buzdolabınızı açık alev veya ısı kaynağından uzaklaştırıp cihazın bulunduğu ortamı birkaç dakika süreyle havalandırınız.

- Cihazın içerisinde yanıcı içeriği bulunan aerosol kutuları gibi patlayıcı maddeler bulundurmuyun.
- Bu cihaz kapalı mekanlarda ev ve benzeri yerlerde yalnızca yiyecek ve içecek saklamak üzere tasarlanmıştır: Örneğin;
  - Dükkanlarda, mağazalarda, ofislerde ve diğer çalışma ortamlarının personel mutfaklarında;
  - Çiftlik evleri;
  - Otel, motel ve diğer konaklama tesislerinin müşterileri tarafından odalarında kullanım;
  - Yatak ve kahvaltı sunan yerler.
  - Yiyecek içecek hizmeti ve benzer perakende olmayan uygulamalarda.
- Bu cihaz, 8 yaş ve üzeri çocuklar ve fiziksel, işitsel veya aklî yeteneklerinde kayıp olan veya tecrübe ve bilgi yoksunluğu çeken kişiler tarafından denetim veya cihazın güvenli kullanımı ile ilgili talimatların verilmesi ve içerdiği tehlikelerin anlaşılması durumunda kullanılabilir.
- 3 ile 8 yaş arası çocuklar soğutma cihazlarını yükleyebilir ve boşaltabilirler. Çocukların cihazın temizliğini yapması veya kullanıcı bakımı yapması, çok küçük çocukların (0-3 yaş arası) cihazı kullanması, küçük çocukların (3-8 yaş

arası) sürekli gözetim olmadan güvenli bir şekilde cihazı kullanması beklenmemektedir. Daha büyük çocuklara (8-14 yaş arası) ve yardıma muhtaç kişilere, cihazların kullanımıyla ilgili uygun talimatlar verildikten sonra ve denetim altında cihazları kullanabilirler.

- Cihaz ticari ya da toplu kullanıma uygun değildir.
- Bu cihaz 2000 m'yi aşan yüksekliklerde kullanılmak üzere tasarlanmamıştır.

Cihazınızı sadece kullanım amacına göre kullanın.

**⚠ UYARI:** Cihazınız kullanım amacının dışında kullanılması hasar veya tehlikeli durum yaratabilir ve cihazın garantisinin iptaline sebep olur. Bu şartlarda oluşabilecek hasarlar kullanıcı tarafından karşılanır.

- Eğer besleme kablonuz prize uygun değilse, herhangi bir tehlikeyi önlemek amacıyla besleme kablosu yetkili servis tarafından değiştirilmelidir.
- Besleme kablonuz zarar görmüşse kablosu yetkili servis ya da yetkili kişiler tarafından değiştirilmelidir.
- Buzdolabınızın şebeke kablosuna topraklı özel fiş takılmıştır. Bu fiş en az 13 amper değerinde topraklı özel priz ile kullanılmalıdır. Evinizde böyle bir priz yok ise, uzman bir elektrikçiye yaptırınız.
- Cihazı sadece AC akımına ve topraklı prize bağlayın. Topraklama yapılmadan kullanma sonucu meydana gelebilecek zararlardan üretici firma sorumlu değildir.

- Olası elektrik çarpmalarını önlemek için cihazınızın elektrik prizindeki topraklama hattının ve elektrik kaçağı koruma devresinin uygun durumda olduğundan emin olun.

## **Gıda güvenliği**

- Kapının uzun süre açık kalması, cihazın bölümlerinde sıcaklığın belirgin şekilde artmasına neden olabilir.
- Yiyeceklerle ve ulaşılabilir su tahliyesi sistemleri ile temas edebilecek yüzeyleri düzenli olarak temizleyin.
- Diğer gıdalarla temas etmemesi veya üzerine damlamaması için çiğ et ve balıkları buzdolabında uygun kaplarda saklayın.
- İki yıldız dondurulmuş gıda bölmeleri, önceden dondurulmuş yiyeceklerin depolanması, dondurmaların saklanması veya yapılması ve buz küplerinin yapılması için uygundur.
- Bir, iki ve üç yıldız bölmeleri, taze yiyeceklerin dondurulması için uygun değildir.
- Soğutma cihazı uzun süre boş kalırsa, cihazın içinde küf oluşmasını önlemek için kapatın, buzunu çözün, temizleyin, kurulayın ve kapağı açık bırakın.

## 1.2 Kurulum Uyarıları

Buzdolabınızın ilk kullanımından önce, lütfen aşağıdaki uyarılara ve açıklamalara dikkat edin:

- Buzdolabınızın çalışma voltajı 220-240 V / 50 Hz.'dir.
- Buzdolabınızın elektrik fişi, kurulumdan sonra kullanım esnasında erişilebilir durumda olmalıdır.
- Buzdolabınız ilk çalıştırıldığında bir koku duyulabilir. Bu durum normaldir. Buzdolabınız soğudukça bu koku kalkacaktır.
- Buzdolabınızın elektrik fişini prize takmadan önce, plaket değerlerini kontrol edin. Buzdolabınızın çalışma gücü, şehir şebeke voltajına uyumlu olduğundan emin olun. Herhangi bir şüpheniz varsa yetkili teknik servisten bilgi alınız.
- Buzdolabınızın fişi, uygun sigorta ile desteklenmiş, toprak hattı bulunan prizlerde kullanılmalıdır. Cihazınızın çalışma voltajı plaket etiketinde geçmektedir. Plaker etiketi, buzdolabınızın sol iç tarafında bulunur.
- Topraksız ve sigortasız hatlarda kullanımdan dolayı oluşabilecek maddi / manevi hasarlardan firmamız sorumlu değildir.
- Cihazınızın elektrik fişini, topraklı olduğundan emin olduğunuz bir prize takınız. Eğer prizinizden emin değilseniz, yetkili bir elektrik teknisyeninden yardım alınız.
- Buzdolabınızı doğrudan güneş ışığı almayacak bir konumda montaj yapınız.
- Buzdolabınız asla açık alanlarda kullanılmamalı ve yağmur, kar gibi durumlardan etkilenmeyecek şekilde kurulumu yapılmalıdır.
- Buzdolabınızın alevli ocaklardan, alevli fırınlardan ve sobalardan en az 50 cm, elektrikli ısıtıcılardan en az 5 cm uzakta kurulumu yapılmalıdır.

- Buzdolabınız, bir başka derin dondurucunun yakınında kurulumu yapılacaksa, dış yüzünde nem oluşumunu önlemek için en az 2 cm mesafeli olmalıdır.
- Buzdolabınızın üstünü ve ya etrafını herhangi bir örtü ile kapatmayınız. Bu durum buzdolabınızın çalışma performansını etkileyecektir.
- Buzdolabınızın üzerinde en az 15 cm boşluk olmalıdır. Buzdolabınızın üzerine herhangi bir şey koymayınız.
- Buzdolabınızın üzerine kesinlikle ağır eşyalar koymayınız.
- Buzdolabınızı çalıştırmadan önce mutlaka temizlik ve bakım bölümünde anlatılanlara göre temizliğini yapınız.
- Buzdolabınızı çalıştırmadan önce tüm parçalarını ve aksesuarlarını karbonatlı ılık su ile temizleyiniz. Ancak temizlik esnasında buzdolabınızı akar su ile kesinlikle yıkamayınız. Buzdolabınızı temizledikten sonra nemli bir bez ile durulayıp, mutlaka kuru ve temiz bir bez ile kurulayınız.
- Cihazınızın düzgün ve sarsıntısız çalışması için ayarlanabilir ön ayakların uygun yüksekliğe getirilerek karşılıklı olarak dengelenmesi gerekmektedir. Bunu, ayarlı ayakları saat yönünde (ya da ters yönde) çevirerek sağlayabilirsiniz. Bu işlem, yiyecekler dolaba yerleştirilmeden önce yapılmalıdır.
- Ürün çalışırken yan panellerde yüksek sıcaklık görülebilir. Bu normal bir durumdur.
- Ürünün verimli çalışabilmesi için çevresinde uygun bir hava dolaşımı olmalıdır. Ürünü duvarda girintili bir alana yerleştirecekseniz, sağından, solundan ve arkasından duvarla arasında 50 mm, üstü ile tavan arasında 100 mm boşluk olmasına dikkat ediniz.
- Buzdolabı montajında duvar ile buzdolabının arka bölgesi arasındaki boşluk 75 mm'yi aşmamalıdır.

### 1.3 Elektrik Bağlantısı (İngiltere Tipi Fiş için)

**⚠ Uyarı!** Ürünün çalıştırılması için mutlaka topraklı hat kullanılmalıdır.

Cihazın elektrik fişi mutlaka bir topraklı prize takılması gerekmektedir.

**⚠ ⚡ Önemli Uyarı:** Fişin üzerindeki sigorta kapağı yerine takılmadan kesinlikle prize takmayın. Sigorta değişmesi gerektiğinde 13A değerinde bir sigorta ile değiştirilmelidir (ASTA onaylı BS1362 kullanılabilir).

Elektrik fişi mutlaka 13A'lık şebeke prizine takılmalıdır. Cihazın çalıştırılacağı yerde uygun bir priz yoksa, mutlaka bir elektrik teknisyeninden yardım alın.

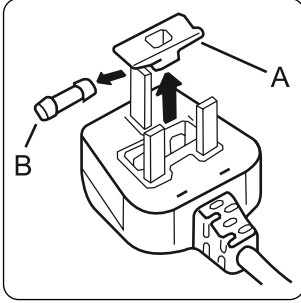

Cihazınızda 13A değerinde (ASTA onaylı BS1362) bir sigorta kullanılmıştır. Sigortanın değişmesi gerektiğinde aşağıdaki adımları takip edin:

1. Sigorta kapağını ve sigortayı çıkartın.
2. Yedek 13 A değerindeki sigorta ile değiştirin (ASTA BS 1362).
3. Sigorta kapağını geri takın.

### 1.4 Kullanım Uyarıları

**⚠** Uzatma kablosu (ara kablo) kullanarak cihazınızı şebeke gerilimine bağlamayınız.

**⚠ ⚡** Hasar görmüş, yırtılmış, kırılmış, kopmuş kabloları cihazınızın çalıştırılmasında kullanmayın.

**⚠ ⚡** Kabloyu zarar verecek şekilde prizden çekmeyin, kıvrıp bükmeyin.

**⚠** Enerji fişi için adaptör kullanmayın.

**⚠** Bu cihaz, yetişkin kişilerin kullanımı amacıyla üretilmiştir. Çocukların cihaz ile oynamalarına izin vermeyin.

**⚠ ⚡** Enerji fişine, kablosuna kesinlikle ıslak elle temas etmeyin, tutmayın. Bu durum kısa devre oluşmasına ve ya yaralanmalara ve hatta can kayıplarına sebep olabilir.

**⚠** Cam şişeleri ve teneke kutuları buzdolabınızın buz yapma bölmelerine koymayınız. Patlayıp cihazınıza zarar verebilir.

**⚠** Buzdolabınıza patlayıcı veya yanıcı maddeler koymayın. Yüksek miktarda alkol içeren içecekleri buzdolabı bölmesine dikey olarak yerleştirin ve üst kısımlarının sıkıca kapalı olduğundan emin olun.

**⚠** Dondurucu bölmeden buz alırken, buzları temizlerken çıplak elle buza temas etmeyin. Soğuk yanığına ve ya yaralanmalara neden olabilir.

**⚠** Dondurulmuş yiyeceklere çıplak elle temas etmeyin. Yeni çıkarttığınız buzları veya donmuş gıdaları hemen yiyerek tüketmeyin.

**⚠** Dondurulmuş gıdalar eridikten sonra tekrar dondurulmamalıdır. Bu durum gıda zehirlenmesine neden olabilir.

### Eski ve Kullanım Dışı Buzdolapları

- Eski buzdolabınız kilidi olan bir buzdolabıysa, atmadan önce kilidini kırın veya çıkartın; çünkü çocuklar oynarken içine girerek kendilerini kilitleyebilir ve bir kazaya neden olabilir.
- Eski Soğutucu ve dondurucular, izolasyon malzemeleri ve CFC içeren soğutma gazı ihtiva etmektedirler. Bu nedenle eski buzdolabınızı elden çıkarırken çevreye zarar vermemeğe özen gösterin.

## Cihazın Çevreye Uygun Bir Şekilde Atılması

Elektrikli ve elektronik ev eşyalarında bulunabilecek zararlı maddelerin çevre ve insan sağlığı üzerine olumsuz etkilerini en aza indirmek amacıyla atık haline gelmiş olan ürününüzü diğer evsel atıklardan ayrı toplayınız. Yeniden kullanım, geri dönüşüm, geri kazanım veya bertarafına katkıda bulunmak için belirlenen toplama noktalarına götürünüz, kayıt dışı toplama yapanlara vermeyiniz.

Toplama noktaları ile ilgili olarak bağlı bulunduğunuz belediyeler veya ürünü satın aldığınız dağıtıcı ile görüşünüz.

### Ambalaj Bilgisi

Ürün ambalajı, geri dönüştürülebilir malzemelerden üretilmiştir. Ambalaj atığını evsel veya diğer atıklarla birlikte atmayın, yerel yönetimin belirttiği ambalaj toplama noktalarına atın.

- Orjinal ambalaj ve köpükler, tekrar taşınma için (isteğe bağlı olarak) saklanabilir.
- Tekrar taşınma durumunda buzdolabınızı kalın ambalaj, bant veya sağlam iplerle bağlamalı ve ambalaj üzerindeki taşıma kurallarına mutlaka uymalısınız.

### Genel Notlar:

- Cihazınızı kullanmaya başlamadan önce, mutlaka kullanma kılavuzunu dikkatlice okuyun. Hatalı kullanımdan oluşabilecek zararlardan firmamız sorumlu tutulamayacaktır.
- Aldığınız bu cihaz, ev tipi kullanım için üretilmiş olup, sadece evde ve belirtilen amaçlar için kullanılabilir. Ticari yada toplu kullanıma uygun değildir. Tüketicinin buna aykırı kullanımında, ücretsiz onarım ve garanti süresi içinde arızalardan üretici ve satıcının mesuliyetinin kalktığını önemle belirtiriz.

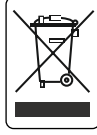



- Bu cihaz evlerde kullanılmak üzere üretilmiştir ve sadece yiyecekleri soğutmak ve depolamak için uygundur. Ticari veya yaygın kullanım için ve / veya gıda dışındaki maddeleri depolamak için uygun değildir. Aksi takdirde oluşabilecek zararlardan firmamız sorumlu değildir.

### Sorumluluk Sınırlaması

Bu kılavuzda yer alan tüm teknik bilgiler, kullanım talimatları, cihazın çalıştırılması ve bakımı, cihazınızla ilgili son bilgileri içerir. Üretici firma, bu kullanım kılavuzundaki talimatlara uyulmaması, cihazın kullanım amacı dışında kullanılması, yetkili olmayan onarım işlemleri, cihaz üzerinde izin verilmeyen değişikliklerin yapılması ve üretici firma tarafından onaylanmamış yedek parçaların kullanılması nedeniyle oluşabilecek hasar ve yaralanmalar için herhangi bir sorumluluk kabul etmez.

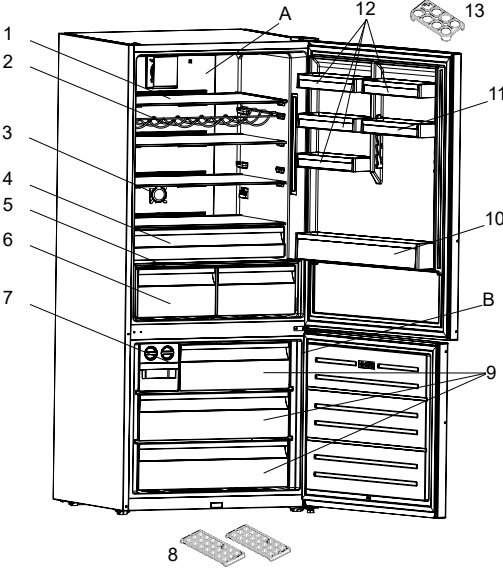
## 2 CİHAZINIZIN BÖLMELERİ VE PARÇALARI



 Bu sunum sadece cihazın parçaları hakkında bilgi içindir. Parçalar cihazın modeline göre değişkenlik gösterebilir. Gösterimdeki her bölme, her parça ürününüzde bulunmayabilir. Ürününüzde bulunmayan parçaları dikkate almayın.

- A) Soğutucu bölme
- B) Dondurucu bölme
- 1) Buzdolabı rafları
- 2) Şişelik rafı \*
- 3) İyonizer \*
- 4) Chiller (Sıfır derece) bölmesi \*
- 5) Sebzelik üstü cam raf
- 6) Sebzelik
- 8) Buzluk
- 9) Dondurucu bölme cam raflar \*
- 10) Kapı şişelik rafı
- 11) Asansörlü kapı rafı \* / Kapı rafı
- 12) Kapı rafları
- 13) Yumurta Tutucu

\* Bazı modellerde

## 3 CİHAZINIZIN KULLANIMI

### 3.1 Yeni Nesil Soğutma Teknolojisi Hakkında Bilgi

Yeni nesil soğutma sistemli buzdolaplarının, çalışma sistemi diğer statik buzdolaplarının çalışma sisteminden farklıdır.

Normal buzdolaplarında, dondurucu bölümde kapı açılmalarında buzdolabının içine giren nem ile gıdaların nemi, dondurucu bölme içerisinde buz oluşumuna neden olur. Oluşan bu kar ve buzun belirli zaman aralıklarında eritilmesi için buzdolabının durdurulması ve bu işlem sırasında soğukluğunun korunması gereken yiyeceklerin dışarı çıkarılması, biriken karın ve buzun temizlenmesi gibi işlemlerin yapılması gerekmektedir.

Yeni nesil soğutma sistemli dolaplarda ise, dondurucu bölümde durum tamamen farklıdır. Fan yardımı ile kuru ve soğuk hava dondurucu bölümlere birçok noktadan homojen olarak üflenir. Raf aralarına dahi homojen olarak dağılan soğuk hava sayesinde bütün yiyeceklerin eşit oranda ve düzgün olarak soğutulması sağlandığı gibi, nem ve buz oluşumuna da olanak verilmez.

Soğutucu bölümde ise yine dondurucu bölmeye benzer bir yapı olacaktır. Soğutucu bölmenin üst tarafında bulunan fan yardımıyla emilen hava, soğutucu hava kanalının arkasından geçerken soğutulur ve yine hava kanalı boyunca bulunan deliklerden tekrar dışarı verilir. Böylece soğutucu bölümde soğutma işlemi gerçekleştirilmiş olur. Hava kanalında bulunan delikler en uygun noktalara yerleştirilerek, soğutucu bölümün sıcaklık dağılımının homojen olmasına dikkat edilmiştir.

Bölmeler arası hava geçişi olmadığı için buzdolabınızın 2 ayrı bölümündeki kokular birbirine karışmaz.

### 3.2 Gösterge ve Kontrol Paneli

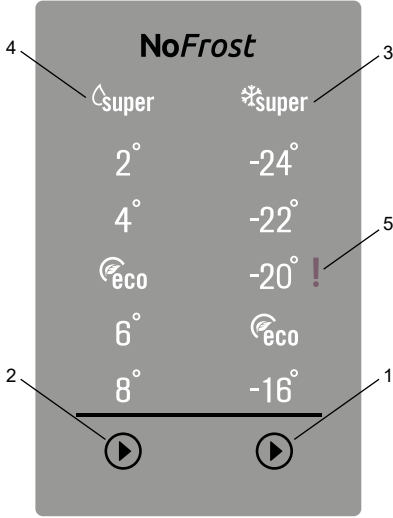

1. Dondurucu bölme sıcaklık değerlerinin değiştirilmesini ve hızlı dondurma modunu etkinleştirmeyi sağlar. Dondurucu bölme sıcaklık değeri; -16, eco, -20, -22, -24 °C, Super (Hızlı dondurma) olarak ayarlanabilir.
2. Soğutucu bölme sıcaklık değerlerinin değiştirilmesini ve hızlı soğutma modunu etkinleştirmeyi sağlar. Soğutucu bölme sıcaklık değeri; 8, 6, eco, 4, 2 °C, Super (Hızlı soğutma) olarak ayarlanabilir.
3. Hızlı Dondurma göstergesi
4. Hızlı Soğutma göstergesi
5. Hata ikaz uyarı göstergesi

#### 3.2.1 Kontrol Panelinin Kullanımı

##### Soğutucu Sıcaklık Ayar Butonu

Soğutucu bölmenin sıcaklığı bu buton ile ayarlanır. Ayrıca, hızlı soğutma modu ve soğutucu için ekonomi modu da bu buton ile aktif edilebilir.

##### Dondurucu Sıcaklık Ayar Butonu

Dondurucu bölmenin sıcaklığı bu buton ile ayarlanır. Ayrıca, hızlı dondurma modu ve soğutucu için ekonomi modu da bu buton ile aktif edilebilir.

### Hata İkaz Uyarı Göstergesi

Cihazın çalışmasında herhangi bir sorun tespit edildiğinde bu gösterge ışığı sesli uyarı ile birlikte yanar.

### 3.3 Buzdolabınızın Çalıştırılması

Dolabınızın enerji fişi prize ilk takıldığında, ürün kendini test edeceğinden iç aydınlatmalar 1 dakika kadar geç yanabilir.

#### 3.3.1 Süper Soğutma Modu

##### Kullanım amacı:

- Buzdolabınızda daha çok yiyeceği daha çabuk soğutmak istediğinizde,
- İçeceklerin daha hızlı soğutulması istendiğinde bu mod kullanılabilir.

##### Nasıl Kullanılır:

- Ekranın soğutucu gösterge sütununda "super" (hızlı soğutma) sembolü yanana kadar soğutucu bölme sıcaklık ayar butonuna basınız. Cihazınızdan bip-bip sesi geldiğinde mod aktif olacaktır.
- Modu iptal etmek için aynı işlemi tekrar etmelisiniz.

#### 3.3.2 Hızlı Dondurma Modu

##### Kullanım amacı:

- Hızlı dondurma rafına sığmayan miktarda yiyecekleri dondurmak için
- Yiyecekleri daha hızlı dondurmak gerektiğinde
- Yiyeceklerin tazeliğini korumak için hızlı dondurma yapmak için

##### Nasıl Kullanılır:

- Ekranın dondurucu gösterge sütununda "super" (hızlı dondurma) sembolü yanana kadar dondurucu bölme sıcaklık ayar butonuna basınız. Cihazınızdan bip-bip sesi geldiğinde mod aktif olacaktır.
- Modu iptal etmek için aynı işlemi tekrar etmelisiniz.

#### 3.3.3 Ekonomi Modunu Aktif Etme

##### Soğutucu Bölme İçin

- Ekonomi modu göstergesi belirene kadar buzdolabınızın soğutucu bölme sıcaklık ayar butonuna basınız.

- 1 saniye süresince herhangi bir tuşa basmazsanız iki kere bip sesi duyacaksınız ve mod seçilecektir.
- Ekonomi modunu iptak etmek için buzdolabınızın soğutucu bölme sıcaklık ayar butonuna basınız.

### Dondurucu Bölme İçin

- Ekonomi modu göstergesi belirene kadar buzdolabınızın dondurucu bölme sıcaklık ayar butonuna basınız.
- 1 saniye süresince herhangi bir tuşa basmazsanız iki kere bip sesi duyacaksınız ve mod seçilecektir.
- Ekonomi modunu iptak etmek için buzdolabınızın dondurucu bölme sıcaklık ayar butonuna basınız.

### 3.3.4 Ekran Koruma Modu

#### Kullanım amacı:

Bu mod, ekran ışıklarının kapatılması ile enerji tasarrufu yapılması için kullanılır.

#### Nasıl kullanılır?

 Buzdolabınız ilk çalıştırıldığında 30 saniye sonra otomatikman ekran koruma modu ile çalışır.

Herhangi bir tuşa bastığınızda ekran aydınlatması çalışır. Eğer ekran koruma modu iptal edilmezse son tuşa basıldıktan 30 saniye sonra tekrar ekran aydınlatması söner.

#### Ekran Koruma Modunu Kapatma

Öncelikle ekranı aktif yapmak için herhangi bir tuşa basın. Ekran ışıkları yandıktan sonra dondurucu bölme sıcaklık ayar butonuna 5 saniye basın.

#### Ekran Koruma Modunu Aktif Yapma

Ekran koruma modunu aktif etmek için dondurucu bölme sıcaklık ayar butonuna 5 saniye basın.

### 3.3.5 Soğutucu Bölmenin Sıcaklığının Ayarlanması

- İlk önce soğutucu bölme sıcaklık ayar butonuna basınız.
- Butona ilk bastığınızda, soğutucu bölme için ayarlanmış son değer ekranda görünür.

- Bu butona her bastığınızda, sıcaklık değerleri konumu aşağıya doğru yanarak belirir (+8 °C, +6 °C, eco, +4 °C, +2 °C, super)
- “super” (hızlı soğutma) sembolü yanana kadar soğutucu bölme sıcaklık ayar butonuna basarsanız, ve ardından 3 saniye süresince başka bir butona basmazsanız “super” (hızlı soğutma) ışığı yanıp söner.
- Soğutucu bölme sıcaklık ayar butonuna tekrar basmaya devam ederseniz, tekrar sıcaklık değeri +8 °C görünür.

### 3.3.6 Dondurucu Bölmenin Sıcaklığının Ayarlanması

- İlk önce dondurucu bölme sıcaklık ayar butonuna basınız.
- Butona ilk bastığınızda, dondurucu bölme için ayarlanmış son değer ekranda görünür.
- Bu butona her bastığınızda, sıcaklık değerleri konumu aşağıya doğru yanarak belirir (-16 °C, eco, -20 °C, -22 °C, -24 °C ve “super”)
- “super” (hızlı dondurma) sembolü yanana kadar dondurucu bölme sıcaklık ayar butonuna basarsanız, ve ardından 3 saniye süresince başka bir butona basmazsanız “super” (hızlı dondurma) ışığı yanıp söner.
- Dondurucu bölme sıcaklık ayar butonuna tekrar basmaya devam ederseniz, tekrar sıcaklık değeri -16 °C görünür.

### Cihazınızın soğutucu ve dondurucu bölmesinin sıcaklık ayarlarının kullanılması hakkında;

Dondurucu Bölme	Soğutucu Bölme	Açıklamalar
-18°C	4°C	Normal kullanım içindir ve en iyi performansı bu konumda alabilirsiniz.
-20°C,-22°C veya -24°C	4°C	Ortam sıcaklığı 30°C'yi geçtiğinde tavsiye edilir.
(super) Hızlı dondurma modu	4°C	Yiyeceklerin kısa zamanda dondurmak istediğinizde kullanılmalıdır.

Dondurucu Bölme	Soğutucu Bölme	Açıklamalar
-18°C, -20°C, -22°C veya -24°C	2°C	Ortamin sıcak olması veya çok kapı açıp kapamadan dolayı soğutucu bölmenizin yeterince soğuk olmadığını düşünündüğünüz takdirde bu sıcaklık ayarları kullanılmalıdır.
-18°C, -20°C, -22°C veya -24°C	(super) Hızlı soğutma modu	Soğutucu bölme yiyeceklerle fazla yüklediğinde veya hızlı soğuması istenilen besinler olduğunda kullanılmalıdır.

### 3.3.7 Kapı Açık Alarmı Fonksiyonu

Buzdolabınızın kapısı 2 dakikadan uzun bir süre açık kalacak olursa, buzdolabınız bip-bip şeklinde uyarı sesi verir.

### 3.4 Sıcaklık Ayarlarıyla İlgili Uyarılar

- Cihazınızın, bilgi etiketinde belirtilen iklim sınıfına göre, standartlarda belirtilmiş ortam sıcaklık aralıklarında çalışacak şekilde tasarlanmıştır. Cihazınızın belirtilen sıcaklık değerlerinin dışındaki ortamlarda çalıştırılması, soğutma verimliliği açısından tavsiye edilmez.
- Cihazınızın sıcaklık ayarı, kapısının ne kadar sıklıkla açılıp kapandığı, içerisinde ne kadar yiyecek saklandığı ve buzdolabınızın bulunduğu ortam sıcaklığı göz önüne alınarak yapılmalıdır.
- Buzdolabınızın ilk çalıştırıldığında, yaklaşık 24 saat kapılarını sık açıp kapatmayınız, yükleme yapmayınız.
- Buzdolabınız çalışırken şebeke enerjisi kesilmişse, önlem için şebeke fişini prizden çıkartın. Buzdolabınızın fişini prizden çektikten sonra tekrar çalıştırmak istediğinizde veya enerjinin kesilip gelmesi durumunda; buzdolabınızın kompresörünün zarar görmesini engellemek için, buzdolabınızın 5 dakika gecikmeyle çalışmasını sağlayan bir fonksiyon bulunmaktadır. Buzdolabınız 5 dakika sonra normal bir şekilde çalışmaya başlayacaktır.

### İklim sınıfları ve anlamları:

**T (tropikal):** İklim sınıfı T olarak tanımlanmış soğutma cihazı, 16 °C ila 43 °C aralığındaki ortam sıcaklıklarında çalıştırılabilmesi için tasarlanmıştır.

**ST (subtropical / ast tropikal):** İklim sınıfı ST olarak tanımlanmış soğutma cihazı, 16 °C ila 38 °C aralığındaki ortam sıcaklıklarında çalıştırılabilmesi için tasarlanmıştır.

**N (temperate / normal / ılıman):** İklim sınıfı N olarak tanımlanmış soğutma cihazı, 16 °C ila 32 °C aralığındaki ortam sıcaklıklarında çalıştırılabilmesi için tasarlanmıştır.

**SN (extended temperate / ılıman altı):** İklim sınıfı SN olarak tanımlanmış soğutma cihazı, 10 °C ila 32 °C aralığındaki ortam sıcaklıklarında çalıştırılabilmesi için tasarlanmıştır.

### 3.5 Aksesuarlar

**Aksesuarlar bölümündeki tüm yazılı ve görsel anlatımlar, cihazınızın modeline göre değişkenlik gösterebilir. Açıklanan aksesuarların hepsi ürününüzde bulunmayabilir. Ürününüzde bulunmayan aksesuarlar için yapılan açıklamaları dikkate almayınız.**

#### 3.5.1 Buzluk

- Buz kabına yeterli miktarda su koyun ve buzdolabınızın buzluk bölümüne yerleştirin.
- Buzkabınızın içindeki su buz olduktan sonra, buz kabını hafifçe sağa sola çevirip oluşan buz küplerini çıkartabilirsiniz.

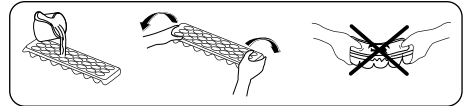

### 3.5.2 Dondurucu Sepet

Bu bölme, besinlerinizin daha düzenli muhafaza edilmesini ve onlara daha rahat ulaşmanızı sağlar.

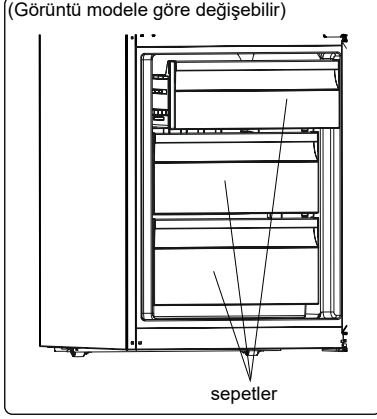

veya

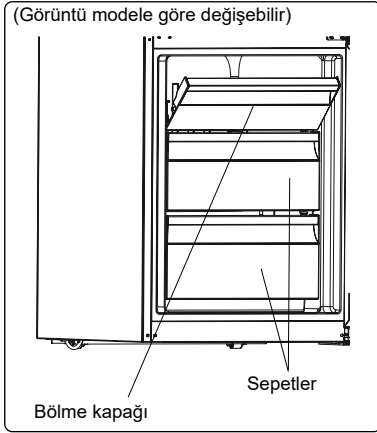

- **Dondurucu sepetleri çıkarmak için;** dayandığı yere kadar kendinize doğru çekiniz, sepetin yanlarında bulunan tutamaklardan tutarak ön kısmını yukarı doğru kaldırıp çıkarınız.
- **Dondurucu sepetleri takmak için;** aynı işlemin tersini yapınız.

⚠ Dondurucunun kapısını kapatırken, dondurucu sepetlerin tamamen kapalı olduğundan emin olunuz.

👉 Dondurucu sepetleri çıkarırken, mutlaka sepetin yanlarında bulunan tutamaklardan tutunuz.

### 3.5.3 The Chiller Shelf (Bazı Modellerde)

(Görseller temsilidir)

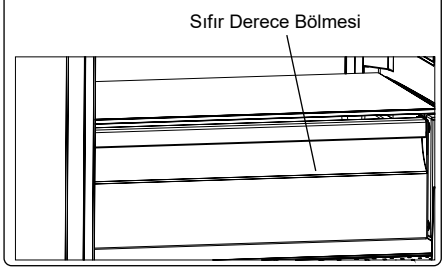

Derin dondurucu bölmesinden çıkardığınız donmuş gıdaların çözülmesi için veya 1-2 gün içerisinde tüketeceğiniz et ve temizlenmiş balıkları (plastik torba veya paketler halinde) bu bölmede ayrıca dondurmaya gerek duymadan saklayabilirsiniz.

👉 Su 0 °C'de donar ancak, tuz veya şeker içeren yiyecekler daha soğuk ortamlarda donabilir.

⚠ **Bu bölmeye donmasını istediğiniz gıdaları veya buzlukları koymayınız.**

**Bölmeyi yerinden çıkartmak için:**

(Görseller temsilidir)

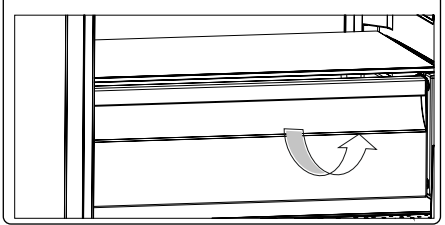

- Rafı kendinize doğru hareket ettiği ray üzerinde çekin.
- Öne geldikten sonra yukarı kaldırıp çıkartın. Raydan çıkacaktır.

### 3.5.4 Sebzelik Nem Kontrol Klapesi (Bazı Modellerde)

(Görüntü modele göre değişebilir)

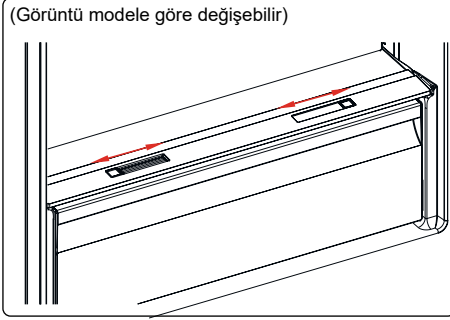

veya

(Görüntü modele göre değişebilir)

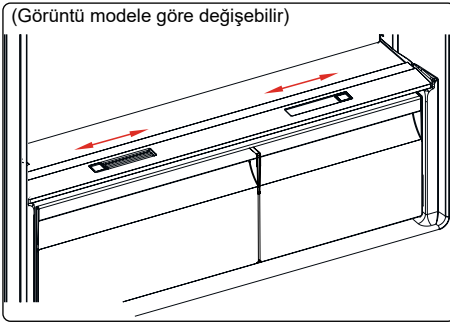

Sebzelikteki yiyeceklerinizin daha uzun süre dayanması için, sebzelik ön tarafında bulunan sebzelik klapesi kapalı konuma alınmalıdır. Bu sayede sebzelik içindeki nem korunur ve yiyeceklerin dayanım ömürleri artırılır.

Sebzelerin daha soğuk olmasını istediğinizde, sürgüleri açık konuma, sebzelerin nemini koruyarak daha uzun süre dayanmasını istediğiniz koşullarda ise kapalı konuma getirebilirsiniz.

 Sebzelik üzerinde bulunan cam rafta yoğuşma görürseniz klapeyi açık konuma getirmelisiniz.

### 3.5.5 Asansörlü (Hareketli) Kapı Rafı (Bazı Modellerde)

Asansörlü kapı rafı mekanizması sayesinde altı farklı kademede raf yükseklik ayarı yapılarak ihtiyaca uygun depolama alanları sağlanır. Bu sayede buzdolabı kapı raflarına gıda yerleştirmek için diğer gıdaların yerinden çıkarılmasına da gerek kalmaz.

Rafın konumunu değiştirmek için ellerinizle rafın altından tutarak baş parmağınızla rafın yanlarında bulunan düğmeleri ok yönünde kendinize doğru çekin (Resim -1).

Yanlardaki yuvalardan kurtulan kapı rafını aşağı ya da yukarı yönde hareket ettirerek ihtiyacınız olan yüksekliğe getirin.

Kapı rafını istediğiniz konuma getirdikten sonra düğmeleri bırakın (Resim 2).

Kapı rafının yerine oturduğundan emin olmak için kapı rafını aşağı yukarı hareket ettirin ve sabitlendiğinden emin olun.

 **Not:** Kapı rafı yüklüken hareket ettirilmek istendiğinde, düğmeleri çekmeden önce rafın altından desteklenerek tutulmasına dikkat edilmelidir. Aksi halde rafın taşıdığı ağırlıktan dolayı kapı rafı raylardan kayarak düşebilir, kapı rafında ya da raf raylarında kırılma meydana gelebilir.

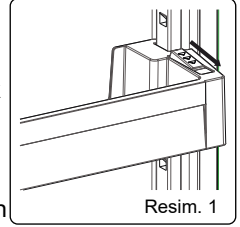

Resim. 1

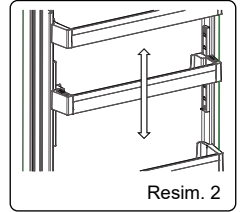

Resim. 2

## 4 YİYECEKLERİN YERLEŐTİRİLMESİ

### 4.1 Soğutucu Bölme

Normal çalışma koşullarında, buzdolabınızın soğutucu bölümünün sıcaklık değerini +4 veya +6 °C değerine ayarlamamız genellikle yeterli olacaktır.

- Buzdolabına konan sıvıların ve sulu yiyeceklerin üstü kapatılmalıdır. Aksi takdirde dolabın içindeki nem oranı artar. Bu da buzdolabının daha fazla çalışmasına sebep olur. Yiyeceklerin ve içeceklerin üstlerinin kapatılması ile ayrıca tat ve lezzetlerinin de korunması sağlanmış olur.
- Sıcak yiyecek ve içeceklerin buzdolabına yerleřtirilmeden önce oda sıcaklığına soğutulması gerekir.
- Buzdolabının arka kısmına nemli yiyecekleri koymaktan kaçının, soğuk havayla temas edince donabilir. Bunu önlemek için yiyecekleri kapalı bir kaptaki muhafaza ediniz.
- Et ve balıkların çok sıkıřtırmadan güzelce sarıp, dolabın en alt cam rafında saklanması önerilir. Çünkü burası soğutucu bölmenin en soğuk yeridir.
- Meyve ve sebzeler ayrıca sarmadan doğrudan sebzelik bölümüne yerleřtirilebilir.
- Islak ve nemli sebzeleri buzdolabınıza yerleřtirmeyin
- Gıda ürünlerinin buzdolabınızda saklama süresi, yiyeceklerinizin tazeliğine ve buzdolabınızın çalışma performansına bağıldır.
- Yiyeceklerin birbirlerinden etkileşimini önlemek için özellikle et ve et ürünlerini sebze ve meyvelerden ayrı buzdolabınıza yerleřtirin. Etten sızan sular diğeri yiyeceklerin kalitesini bozacaktır. Bu sebeple et ürünlerini güzelce paketlenip ve hatta ayrı bir kab içinde buzdolabına yerleřtirin.
- Nem ve koku oluşmasını önlemek için besinlerin buzdolabına kapalı kaplarda

veya üzerleri örtülerek yerleřtirilmelidir.

- Soğutucu hava kanalı, soğutucu bölüme soğuk hava dağıtır. Kanalların önünün yiyeceklerle kapatılıp, hava akışının engellenmesinden kaçınılmalıdır. Paketlenmiş yiyecekleri ve kapları soğutucu bölümün lamba ve kapağına dayamayınız.
  - Paketlenmiş ürünleri, önerilmiş olan son kullanım tarihinden önce tüketin.
  - Normal çalışma koşulları için buzdolabınızın sıcaklık ayarını +4 °C'ye ayarlamamız yeterli olacaktır.
  - Soğutucu bölmenin çalışma sıcaklık aralığı 0 ile 8 °C aralığında olmalıdır. 0 °C'nin altında olursa yiyecekleriniz buzlanıp çürür, 8 °C'nin üzerinde olursa da sıcaktan bozulur.
  - Yiyecekleriniz sıcak ise buzdolabınıza koymayın. soğumasını bekleyin. Yiyecekleriniz sıcakken dolaba yerleřtirirseniz, dolabın iç sıcaklığını da arttıracığından diğeri yiyeceklerinizin de bozulmasına sebep olabilir. Bozuk yiyecek gıda zehirlenmesi yapar.
  - Buzdolabınızda chiller bölmesi (0 derece bölmesi) varsa, et ve balık gibi yiyecekler bu bölmede saklanmalıdır. Sebzelerinizi mümkünse sebzelikte tutunuz.
  - Et ve balık ürünleri çapraz buluşmayı önlemek için sebzelerden ayrı tutunuz. Et, balık ve tavuk gibi ürünler de birbirlerine temas etmemelidir.
  - Nem ve koku oluşumunu önlemek için yiyeceklerinizi dolaba kapalı kaplarda ve kapakları kapatılmış olarak yerleřtiriniz.
- Yiyeceklerinizin soğutucu bölmede yerleřtirilip saklanabilmesi için ařağıda bazı öneriler verilmiştir.

Yiyecek	En çok saklama süresi	Nasıl ve hangi bölmede saklamalı
Sebzeler ve meyveler	1 hafta	Sebzelik bölümünde
Et ve balık	2 - 3 gün	Plastik folyo veya torbalara sarılmış olarak (Cam raf üzerinde)

Yiyecek	En çok saklama süresi	Nasıl ve hangi bölmede saklamalı
Taze peynir	3 - 4 gün	Peynir / Tereyap raflarında (uygun kapı raflarında)
Tereyağ ve margarin yağ	1 hafta	Peynir / Tereyap raflarında (uygun kapı raflarında)
Şişelenmiş ürünler (süt ve diğer içecekler)	Üreticinin tavsiye ettiği süre kadar	Kapıdaki şişelik rafında
Yumurta	1 ay	Yumurtalıklarda ve uygun kapı raflarında
Pişirilmiş yiyecekler	2 gün	Buzdolabının uygun raflarında



**NOT:** Patates, soğan ve sarımsak buzdolabında saklanmamalıdır.

## 4.2 Dondurucu Bölme

Normal çalışma koşullarında, buzdolabınızın dondurucu bölümünün sıcaklık değerini -18 veya -20 °C değerine ayarlamamız genellikle yeterli olacaktır.

- Dondurucu, derin dondurulmuş ya da dondurulmuş yiyecekleri uzun süre saklamak ve buz üretmek için kullanılır.
- Dondurucu kapısı uzun süre açık bırakılmışsa veya doğru kapatılmamışsa, dondurucu bölme içerisinde don oluşacak ve hava sirkülasyonunun etkili olmasını önleyecektir. Sorunu çözmek için dondurucunun fişini çekin ve buzunun çözülmesini bekleyin. Dondurucuyu tamamen çözüldüğünde temizleyin.
- Dondurucu bölmenin hacmini arttırmak için dondurucu sepetleri ve kapakları çıkartabilirsiniz. Buzdolabınızın etiketinde belirtilen dondurucu bölme hacmi, sepetler ve kapaklar çıkartıldıktan sonraki net hacimdir.
- Taze yiyeceklerinizi dondurucuya koymadan önce güzelce sarıp paketleyin. Paketleme için en uygun malzeme dondurucu / buzdolabı poşetleri ya da plastik kablardır.
- Taze ve sıcak yiyecekleri dondurulmuş yiyeceklerle yan yana koymayın,

dondurulmuş yiyecekler eriyebilir.

- Taze yiyeceği dondururken (örn., et, balık ve kıyma) bunları bir kerede kullanacağınız miktarlara bölün.
- Dondurucu bölmeye asla ılık ya da sıcak yiyecek koymayın.
- Dondurulmuş yiyecekleri saklamak için; dondurulmuş yiyecek paketlerinin üstündeki talimatlara dikkatle uyulmalıdır, yiyecek üzerinde bir talimat yoksa satın alınma tarihinden itibaren en fazla 3 ay saklanmalıdır.
- Dondurulmuş yiyecek satın alırken bunların uygun sıcaklıklarda dondurulduğundan ve paketlerinin bozulmadığından emin olun.
- Dondurulmuş yiyecekler, kalitenin korunması için uygun kapılarda taşınmalı ve mümkün olan en kısa zamanda cihazın dondurucu bölümüne yerleştirilmelidir.
- Dondurulmuş yiyeceğin paketinde nem ve anormal şişme işaretleri varsa, muhtemelen daha önce uygun olmayan bir sıcaklıkta saklanmıştı ve içeriği bozulmuştur.
- Dondurulmuş yiyeceğin saklama ömrü oda sıcaklığına, dondurucu bölmenin sıcaklık ayarına, buzdolabı kapağının açılma sıklığına, yiyeceğin türüne ve yiyeceğin marketten eve taşınması için geçen süreye bağlıdır. Her zaman paket üzerindeki talimatlara uyun ve belirtilen saklama süresini hiçbir zaman geçirmeyin.
- Taze yiyecekleri dondururken; 24 saat içerisinde dondurulabilecek maksimum yiyecek miktarı cihazın etiketinde (kg cinsinden) gösterilmiştir.
- Uzun süreli elektrik kesintilerinde, derin dondurucu bölümünün kapısını açmayın. Bu süre içinde yiyecekleriniz erimişse tekrar dondurmayınız ve en kısa zamanda tüketiniz.

**Not:** Dondurulmuş yiyecekleri tüketmeden bir gün önce dondurucu bölmeden çıkartıp, buzdolabınızın soğutucu bölümünün alt rafına yerleştirin. Bu hem buzdolabınızın

enerji tasarrufu yapılmasına hem de yiyeceklerinizin daha sağlıklı eritilmesini sağlayacaktır.

- Maksimum dondurma miktarına ulaşabilmek için, en alt dondurucu sepet haricinde üstteki tüm sepetleri çıkartın ve sepetlere sığmayan büyük yiyeceklerinizi rafların üzerine yükleyin.
- Maksimum dondurma kapasitesini en iyi performans ile kullanmak için, donmuş yiyecekleri üst sepetlerden çıkartıp alt sepetlere yerleştirin ve hızlı dondurma modunu aktif edin. Hızlı dondurma modu 24 saat sonra otomatik olarak sonlanacaktır. Dondurma kapasitesini aşmadan dondurulması istenen yiyecekler dondurucunuzun üst sepetlerine yerleştirin ve hızlı dondurma modunu tekrar aktifleştirin. Yiyecekleriniz tamamen dondurulduktan sonra diğer donmuş yiyeceklerin yanına yerleştirebilirsiniz. (Bu süreç genellikle dondurulması istenen yiyeceklerin dondurucuya yerleştirildikten sonra hızlı dondurma modunun 24 saatlik ikinci kez çalışması ile yeterli olur)
- 3 Kg'dan daha az miktarda yiyecek dondurmak istiyorsanız, hızlı dondurma modunu aktif etmenize gerek yoktur. Boş bir sepete yiyecekleri yerleştirip dondurduktan sonra diğer dondurulmuş yiyeceklerin yanına koyabilirsiniz (Yiyeceklerin dondurulmak için dondurucuya yerleştirildikten en az 24 saat sonra).
- **Dikkat:** Az miktarda yiyeceği hızlı dondurma modu ile ya da normalden daha düşük sıcaklıktaki bir konumda dondurduysanız, dondurma işlemi tamamlandıktan sonra dondurucunuzun sıcaklık ayarını normal kullanım değerine getirmeniz, enerji tasarrufu sağlamanız açısından tavsiye edilir.
- Hızlı dondurucu bölme, dondurucunuzun alt sepetidir. Bu bölmenin soğutma performansı diğer alanlardan daha fazla olduğundan, daha çabuk donmasını istediğiniz yiyeceklerinizi bu bölmeye yerleştirebilirsiniz.



Yiyeceklerinizin dondurucu bölmede yerleştirilip saklanabilmesi için aşağıda bazı öneriler verilmiştir.

Et ve Balık	Hazırlama	Maksimum Saklama Süresi (ay)
Biftek	Folyo içine sarılarak	6 - 8
Kuzu eti	Folyo içine sarılarak	6 - 8
Dana rosto	Folyo içine sarılarak	6 - 8
Dan kuşbaşı	Ufak parçalar halinde	6 - 8
Koyun kuşbaşı	Parçalar halinde	4 - 8
Kıyma	Baharatsız, yassı paketler halinde	1 - 3
Sakatat (parça)	Parçalar halinde	1 - 3
Sucuk - Salam	Zararlı da olsa paketlenmelidir	
Tavuk ve hindi	Folyo içine sarılarak	4 - 6
Kaz ve ördek	Folyo içine sarılarak	4 - 6
Geçik ve tavşan	Porsiyonlar halinde (2.5 kg ve kemiksiz)	6 - 8
Tatlı su balıkları (Alabalık, sazan, turna, yayın)	İçi ve pulları iyice temizlendikten sonra kurulanmalı, gerektiğinde kuyruk ve baş kısmı kesilmelidir.	2
Yağsız balıklar (Levrek, kalkan, dil)		4
Yağlı balıklar (Palamut, uskumru, lüfer, hamsi)		2 - 4
Kabuklu deniz ürünleri	Temizlenmiş ve torbalanmış olarak	4 - 6
Havyar	Ambalajında, alüminyum ya da plastik kab içinde	2 - 3
 <b>NOT:</b> Donduktan sonra çözdürülmüş etler, taze et gibi pişirilmelidir. Kesinlikle tekrar dondurulmamalıdır.		



Sebzeler ve Meyveler	Hazırlama	Maksimum Saklama Süresi (ay)
Ayşekadın ve sırık fasulye	Yıkayıp ayıkladıktan sonra şok haşlama yapıp porsiyonluk miktarlarda poşetlendikten sonra	10 - 13
Bezelye	Yıkayıp ayıkladıktan sonra şok haşlama yapıp porsiyonluk miktarlarda poşetlendikten sonra	12
Lahana	Yıkayıp temizledikten sonra şok haşlama yapıp porsiyonluk miktarlarda poşetlendikten sonra	6 - 8
Havuç	Yıkayıp dilimledikten sonra şok haşlama yapıp porsiyonluk miktarlarda poşetlendikten sonra	12
Biber	Yıkayıp temizleyin. İkiye bölüp çekirdeklerini ayırın. Ardından şok haşlama yapıp porsiyonluk miktarlarda poşetleyerek	8 - 10
İspanak	Yıkayıp temizledikten sonra şok haşlama yapıp porsiyonluk miktarlarda poşetlendikten sonra	6 - 9
Karnabahar	Yapraklarını ayırın, göbeğini de parçalara ayırdıktan sonra az limonlu suda bekletin.	10 - 12
Patlıcan	Yıkayıp temizledikten sonra 2 sm'lik parçalar halinde kesin.	10 - 12

Sebzeler ve Meyveler	Hazırlama	Maksimum Saklama Süresi (ay)
Mısır	Yıkayıp temizledikten sonra koçanıya beraber ya da tanelendikten sonra	12
Elma ve armut	Yıkayıp temizledikten sonra kabuklarını soyup dilimleyin.	8 - 10
Kayısı ve şeftali	İkiye bölüp çekirdeklerini çıkartın	4 - 6
Çilek ve ahududu	Yıkayıp ayıklayın.	8 - 12
Pişirilmiş meyveler	Kab içinde %10 şeker katarak	12
Erik, kiraz ve vişne	Yıkayıp saplarını ayıklayın.	8 - 12

Hamur İşleri	Maksimum Saklama Süresi (ay)	Oda sıcaklığında çözülme süresi (saat)	Fırında çözülme süresi (dakika)
Ekmek	4 - 6	2 - 3	4-5 (220-225 °C)
Bisküvi	3 - 6	1 - 1,5	5-8 (190-200 °C)
Börek	1 - 3	2 - 3	5-10 (200-225 °C)
Turta	1 - 1,5	3 - 4	5-8 (190-200 °C)
Yufka	2 - 3	1 - 1,5	5-8 (190-200 °C)
Pizza	2 - 3	2 - 4	15-20 (200 °C)

Süt Ürünleri	Hazırlama	Maksimum Saklama Süresi (ay)	Depolama Koşulları
Paket (homojenize) süt	Kendi paketinde	2 - 3	Sade süt - Kendi paketinde
Peynir (Beyaz peynir hariç)	Dilimlenmiş olarak	6 - 8	Kısa süreli depolamalarda orijinal paketinde bırakılabilir. Uzun süreli depolamalarda ayrıca plastik folyoda saklanmalıdır.
Tereyap, margarin	Kendi ambalajında	6	Kendi ambalajında

## 5 TEMİZLİK VE BAKIM

-  Temizlik işleminden önce mutlaka cihazın enerjisini kesin.
-  Kesinlikle cihazınızın üzerine su dökerek yıkamayın.
-  Cihazınızın temizliğinde kesinlikle aşındırıcı sert kimyasallar, kimyasal deterjan ve sabun kullanmayın. Temiz bir bez ve karbonatlı temiz su kullanabilirsiniz. Ancak dış yüze temizliğinde karbonat da kullanmayın. Dış yüzeyi çizilebilir. Temizlikten sonra mutlaka tamamen kurulayın. Temizlik işlemi bittikten sonra elektrik fişini tekrar takabilirsiniz.
- Temizlik işleminde, elektrik bulunabilecek alanlara, lamba duyunu kesinlikle su kaçırmayın.

- Buzdolabı aksesuarlarını dışarı çıkartıp sabunlu su ile yıkayabilirsiniz. Kesinlikle bulaşık makinesinde yıkamayın. Yıkandıktan sonra aksesuarlar da mutlaka yerleştirilmeden iyice durulanıp kurulanmalıdır.
- Mevcutsa, cihazınızın kondanseri yılda bir temiz ve kuru bir fırça ile temizlenmelidir. Bu işlem buzdolabınızın performansını arttıracak gibi enerji tasarrufu yapılmasını da sağlayacaktır.



**Temizlik başlamadan önce mutlaka cihazın fişini prizden çıkartın.**

## 5.1 Eritme

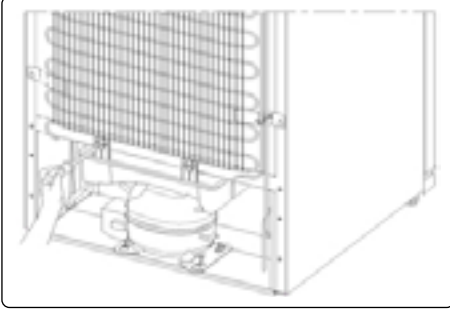

- Cihazınız otomatik eritme yapar. Otomatik erime anında erimiş olan su, su toplama kanalından geçip arkadaki buharlaştırma kabına iner ve oradan da buharlaştırılır.
- Senede bir iki kere kötü koku oluşumunu önlemek için buharlaştırma kabı temizlenmelidir. Buharlaştırma kabı temizlenmeden önce mutlaka cihazın fişi prizden çekilmelidir.
- Buharlaştırma kabı resimde görüldüğü gibi vidaları sökülüp dışarıda sabunlu su ile yıkandıktan sonra kurutulup tekrar yerine monte edilmelidir.

### LED Aydınlatmaların Değiştirilmesi

 LED aydınlatmaların değişmesi gerektiğinde, yetkili teknik servisten yardım talep ediniz.

**Not:** LED aydınlatmaların cihaz üzerindeki konumu ve sayısı modele göre değişkenlik gösterebilir.

## 6 TAŞINMA VE YER DEĞİŞTİRME

### 6.1 Taşınma ve Kapı Yönünün Değişikliği

- Orjinal ambalaj ve köpükler, tekrar taşınma için (isteğe bağlı olarak) saklanabilir.
- Tekrar taşınma durumunda cihazınızı kalın ambalaj, bant veya sağlam iplerle bağlamalı ve ambalaj üzerindeki taşıma kurallarına mutlaka uymalısınız.
- Yer değiştirme ve taşınma sırasında önce cihazınızın içindeki hareket edebilen parçaları (raflar, aksesuarlar, sebzelik vs.) çıkartınız veya dolap içine bantlayıp sarsıntıya karşı sağlamlaştırınız.

 Taşıma esnasında dolabı mümkün olduğunca dik pozisyonda tutun.

### 6.2 Kapı Yönünün Değişimi

- Kapı kolları ürününüzün kapısının ön yüzeyinden monte edilmişse, kapı yönü değişmez.
- Ürününüzde kapı kolu bulunmuyorsa ya da kapı kolları kapının yanlarından monte edilmişse, ürününüzün kapısının açılış yönü değişebilir.
- Eğer kapı yönü değişebiliyorsa, değişmesini istediğiniz duyuumlarda yetkili teknik servisi arayıp teknik destek talep ediniz.

## 7 SERVİSE BAŞVURMADAN ÖNCE

### Hata uyarısı

Cihazınızın bölmelerinin sıcaklıkları uygun olmayan değerlerde ise cihazınız sizi uyarır. Hata oluştuğunda, kontrol panosu

üzerindeki uyarı ışığı (  ) yanar.

<b>HATA GÖSTERİMİ</b>	( 1 ) Alarm uyarı göstergesi ile
<b>ANLAMI</b>	Hata uyarısı
<b>NEDENİ</b>	Soğutma sisteminin bazı parçalarında hata tespit edildiğinde
<b>NE YAPMALI</b>	En kısa sürede yetkili teknik servise başvurunuz.

Buzdolabınızın çalışmasında problemler oluşuyorsa, servis çağırmadan önce aşağıdaki adımları kontrol edebilirsiniz.

### Cihazınız çalışmıyorsa aşağıdaki adımları kontrol ediniz:

- Cihazınıza enerji geliyor mu?
- Cihazınızın elektrik bağlantıları doğru yapılmış mı?
- Cihazınızın bağlandığı şebeke enerji prizini kontrol ediniz. Gerekirse sağlam olduğundan emin olduğunuz bir başka priz ile çalıştırmayı deneyiniz.

### Cihazınızın soğutması zayıf ise, aşağıdaki adımları kontrol ediniz:

- Buzdolabınızın iklim sınıfı, çalıştırdığınız ortam sıcaklıkları ile uyumlu mu?
- Buzdolabınızın ayarlanmış sıcaklığı yeterli düzeyde mi?
- Cihaza aşırı yiyecek yüklemesi yapılmış mı?
- Buzdolabınızın kapıları düzgün kapanmış mı?
- Buzdolabınızın kondanseri (arkasındaki siyah ızgara şeklindeki kısım) tozlanmış mı? (Bazı modellerde kondanser görünmeyebilir. Bu durumda bu maddeyi göz ardı edin)
- Buzdolabınız ile duvar arasında gerekli boşluk var mı?

### Buzdolabınız rahatsız edici düzeyde sesli çalışıyorsa aşağıdaki adımları kontrol ediniz:

Buzdolabınızın soğutma sisteminden kompresör çalışmasa bile kabarcıklanma gibi bir ses gelebilir. Bu durumda endişelenmenize gerek yoktur. Bu normal bir durumdur. Ancak buzdolabınızdan farklı sesler geliyorsa:

- Buzdolabınızın ayarlı ayakları doğru şekilde ayarlanmış mı?
- Buzdolabınızın arkasında temas eden herhangi birşey var mı?
- Buzdolabınızdaki yerleştirdiğiniz malzemeler herhangi bir sebepten dolayı titreşiyor mu?

Buzdolabınızın çalışması esnasında aşağıdaki sesleri duyabilirsiniz:

**Kısa çıtlama:** Buzdolabınızın kompresörü devreye girdiğinde veya devreden çıktığında duyulur.

**Motor sesi (motor sesi):** Bu ses, kompresörün normal çalıştığı anlamına gelir. Kompresör, devreye girerken, kısa süreli olarak biraz daha sesli çalışabilir.

**Fokurtu ve şırıltı sesi:** Bu ses, sistemdeki soğutucu akışkanın borular içinde akması esnasında oluşur.

**Çırtırtı (Buz kırılma) sesi:** Otomatik buz çözme işlemi esnasında.

**Su akış sesi:** Buz çözme işlemi esnasında, buharlaştırma kabına akan suyun normal sesidir. Cihazda buz çözme işlemi yapılırken bu ses duyulabilir.

**Hava üfleme sesi (Normal fan sesi):** Fan bulunan cihazlarda sistem normal çalışırken hava sirkülasyonundan dolayı bu ses duyulabilir.

### Buzdolabınızda nemlenme varsa, aşağıdaki adımları kontrol ediniz:

- Yiyecekler düzgün paketlenmiş mi? Yiyecekler dolaba yerleştirilmeden önce kuru olmaları gerekmektedir.
- Kapılar sık sık açılıp kapanıyor mu? Kapılar her açıldığında bulunduğu ortamdaki nem dolabın içine girer. Nem oranına bağlı olarak dolabın içindeki nem oranı da artabilir.

### **Kapılar düzgün açılıp kapanmıyorsa, aşağıdaki adımları kontrol ediniz:**

- Buzdolabına hatalı yerleştirilmiş yiyecekler kapıya temas edip kapanıp açılmasına engel oluyor olabilir.
- Kapı rafları düzgün yerleşmemiş olabilir. Ya da kapı raflarına hatalı yüklemeye yapılmışsa kapının açılıp kapanmasına engel oluyor olabilir.
- Kapı contaları yırtılmış ya da deforma olmuş olabilir.
- Buzdolabınızın ayakları düzgün ayarlanmamış olabilir.

### **Kapının dolaba temas ettiği kısımlarda ısınma oluyorsa:**

Özellikle yaz aylarında ya da ortam sıcak olduğu zamanlarda, kapının dolaba temas ettiği yerler diğer taraflarından daha sıcak olabilir. Bu normaldir.

### **Önemli Notlar:**

- Ani elektrik kesilmesinde veya fişi prizden takıp çıkarmalarda cihazınızın soğutma sistemindeki gazın basıncı henüz dengelenmemiş olduğu için, kompresör koruyucu termiği atacaktır. 5-10 dakika sonra cihazınız çalışmaya başlayacaktır, endişe edilecek bir durum yoktur.
- Cihazınızın soğutma ünitesi dolabın arkasında bulunur. Bu sebeple cihazınız çalıştığı sürece iç arka duvarında damlacıklar ve hatta ince buzlanmalar görülebilir. bu normaldir. Otomatik eritme anında bu durum kaybolacaktır.
- Cihazınızı uzun bir süre kullanmayacaksanız (yaz tatillerinde gibi), fişi prizden çıkartın. Temizlik ve bakım bölümünde anlatılan uyarıları dikkate alarak temizleyip nem ve koku oluşmasını engellemek için kapıyı açık bırakın.
- Tüm bu uyarılara rağmen cihazınızda hala sorun devam ediyorsa, en kısa zamanda yetkili teknik servisi arayıp destek talep ediniz.

- Aldığınız cihaz, ev tipi kullanım için üretilmiş olup, sadece evde ve belirtilen amaçlar için kullanılabilir. Ticari yada toplu kullanıma uygun değildir. Tüketicinin buna aykırı kullanımında, ücretsiz onarım ve garanti süresi içinde arızalardan üretici ve satıcının sorumluluğunun kalktığını önemle belirtiriz.

## **8 ENERJİ TASARRUFU İÇİN ÖNERİLER**

4. Cihazı serin, havalandırması iyi bir odaya yerleştirin, direkt güneş ışığına maruz kalmasından ve ısı kaynaklarının (radyatör, fırın ....vb.) yakınına koymaktan sakının. Aksi takdirde yalıtım plakası kullanın.
5. Sıcak yiyecek ve içeceklerin cihaz dışında soğumasını bekleyin.
6. Donmuş gıdaları, çözülmesi için varsa cihazınızın soğutucu bölümüne koyun. Donmuş bir gıda çözülürken mevcut düşük ısı cihazınızın soğumasına yardımcı olur. Böylece enerjiden tasarruf edilmiş olur. Donmuş gıdanın dışarıya konulması enerji israfına neden olur.
7. İçecekleri ve sulu yemekleri cihazınıza koyarken kapalı bir kaptaki olmalarına dikkat edin. Aksi takdirde cihaz içindeki nem artacaktır. Bu ise çalışma süresini uzatır. İçeceklerin ve sulu yemeklerin kapalı kaplarda muhafaza edilmeleri ayrıca kokularının ve tatlarının bozulmasını engeller.
8. İçecekleri ve gıdaları cihazınıza koyarken, cihazın kapısını mümkün olduğunca kısa süre açık tutun.
9. Cihaz içinde farklı sıcaklık değerlerine sahip bölümleri kapalı tutun. (sebzelik, chiller bölümü ....vb.)
10. Kapı contası temiz ve esnek olmalıdır. Aşınma durumunda, contayı değiştirin.





## 8 نصائح لتوفير الطاقة

1. قم بتركيب الجهاز في غرفة باردة جيدة التهوية وليست معرضة لأشعة الشمس المباشرة وليس بالقرب من مصدر للحرارة (مثل المبرد أو الفرن) وإلا يجب استخدام لوحة عازلة.
2. اترك الطعام والمشروبات الساخنة حتى تبرد قبل وضعها داخل الجهاز.
3. ضع الطعام المذاب في مقصورة الثلجة، إن وجدت. فإن درجة الحرارة المنخفضة للمواد الغذائية المجمدة ستساعد على تبريد مقصورة الثلجة أثناء إذابتها. وهذا سيوفر الطاقة. سيؤدي الطعام المجمد المتروك ليذوب خارج الجهاز إلى إهدار الطاقة.
4. يجب تغطية المشروبات أو السوائل الأخرى عندما تكون داخل الجهاز. إذا لم يتم تغطيتها، ستزداد الرطوبة داخل الجهاز، وبالتالي فإن الجهاز سيستخدم المزيد من الطاقة. كما أن تغطية المشروبات والسوائل الأخرى تساعد في الحفاظ على رائحتها وطعمها.
5. تجنب إبقاء الأبواب مفتوحة لفترات طويلة وفتح الأبواب بمعدل متكرر للغاية، إذ إن الهواء الدافئ سيدخل الجهاز ويتسبب في تشغيل الضاغط في كثير من الأحيان دون داع.
6. احرص على إغلاق أغطية المقصورات ذات درجات الحرارة المختلفة (الدرج الحافظ للأغذية، وحدة التبريد إن وجدت).
7. يجب أن تكون سدادة الباب نظيفة ومرنة. في حالة التلف، استبدل السدادة.

## 7 قبل الاتصال بخدمة ما بعد البيع

### الأخطاء

سيحذر كالجهاز إذا كانت درجة/درجات الحرارة عند مستويات غير مناسبة أو إذا حدثت مشكلة مع الجهاز. يتم

عرض مؤشر الإنذار SR (!) في لوحة التحكم.

نوع الخطأ	(!) مؤشر إنذار SR
المعنى	تحذير "عطل"
لماذا؟	هناك جزء/بعض الأجزاء معطلة أو هناك عطل في عملية التبريد. يتم توصيل المنتج لمدة ساعة واحدة عند الاستخدام لأول مرة أو بعد انقطاع الطاقة لفترة طويلة.
ما الذي يجب أن تفعله؟	تحقق مما إذا كان الباب مفتوحاً أم لا، وتحقق مما إذا كان المنتج يعمل لمدة ساعة. إذا كان الباب غير مفتوح وعمل المنتج لمدة ساعة، فافتصل بالخدمة لتحصل على المساعدة في أقرب وقت ممكن.

إذا كنت تواجه مشكلة في جهازك، يرجى التحقق مما يلي قبل الاتصال بخدمة ما بعد البيع.

### جهازك لا يعمل

#### تحقق مما يلي:

• وجود طاقة

• تم وضع القابس بشكل صحيح في المقبس

• انفجر فيوز القابس أو التيار الكهربائي

• مقبس التيار الكهربائي معيب. للتحقق من هذا، ضع جهاز آخر يعمل في المقبس نفسه.

### أداء الجهاز ضعيف

#### تحقق مما يلي:

• الجهاز منقل

• باب الجهاز مغلق بشكل صحيح

• وجود غبار على المكثف

• وجود مساحة كافية في الجدران الخلفية والجانبية.

### جهازك يصدر ضوضاء

#### ضوضاء طبيعية

#### تحدث طقطقة:

• أثناء الإذابة التلقائية للثلج

• عندما يتم تبريد الجهاز أو تسخينه (بسبب تمدد المواد المصنوع منها الجهاز).

**تحدث طقطقة قصيرة:** عندما يقوم الثرموستات بتشغيل/إيقاف تشغيل ضاغط الثلاجة.

**ضوضاء الموتور:** تشير إلى أن الضاغط يعمل بشكل طبيعي. قد يصدر الضاغط مزيداً من الضوضاء لفترة قصيرة عند تشغيله لأول مرة.

**صوت رذاذ وحدث فقايع:** نتيجة تدفق غاز التبريد في أنابيب النظام.

**يحدث ضوضاء تدفق المياه:** بسبب تدفق المياه إلى حاوية التخزين. يكون ذلك الضوضاء طبيعي أثناء إزالة الثلج.

**يصدر صوت يُشبه هبوب الرياح:** في بعض الطرازات أثناء التشغيل العادي للنظام بسبب دوران الهواء.

### حوائف الجهاز التي تلامس مفصل الباب دافئة

خلال فصل الصيف (المواسم الدافئة)، قد تصبح الأسطح الملامسة لمفصل الباب أكثر دفئاً أثناء تشغيل الضاغط، وهذا أمر طبيعي.

### هناك تراكم للرطوبة داخل الجهاز

#### تحقق مما يلي:

• جميع الأطعمة معبأة بشكل صحيح. يجب أن تكون الحاويات جافة قبل وضعها داخل الجهاز.

• يتم فتح باب الجهاز بشكل متكرر. تدخل رطوبة الغرفة إلى الجهاز عند فتح الأبواب. تزداد الرطوبة بشكل أسرع عند فتح الأبواب بشكل متكرر، وخاصة إذا كانت نسبة الرطوبة في الغرفة مرتفعة.

### الباب لا يفتح أو يغلِق بشكل صحيح

#### تحقق مما يلي:

• هناك طعام أو عبوة تمنع الباب من الإغلاق

• مفصلات الأبواب تالفة أو مزقة

• الجهاز الخاص بك على سطح مستوي.

### التوصيات

• إذا تم إيقاف تشغيل الجهاز أو نزع القابس، فعليك الانتظار لمدة 5 دقائق على الأقل قبل توصيل الجهاز بالطاقة أو إعادة تشغيله كي لا يتلف الضاغط.

• إذا كنت لن تستخدم جهازك لفترة طويلة (على سبيل المثال طوال العطلة الصيفية)، فقم بفصله عن التيار الكهربائي. عليك تنظيف الجهاز وفقاً لفصل التنظيف وترك الباب مفتوحاً لمنع الرطوبة والرائحة.

• إذا استمرت المشكلة بعد اتباع جميع التعليمات أعلاه، يرجى استشارة أقرب مركز صيانة معتمد.

• الجهاز الذي اشتريته مصمم للاستخدام المنزلي فقط. فهو غير مناسب للاستخدام التجاري أو المشترك. إذا استخدم المستهلك الجهاز بطريقة لا تتوافق مع هذه التعليمات، فنحن نؤكد أن الجهة المصنعة والتاجر لن يتحملا مسؤولية أي إصلاحات أو أعطال خلال فترة الضمان.



## 6.1 النقل وتغيير الموضع

- ينبغي الحفاظ على العبوة الأصلية والفوم لإعادة النقل (اختياري).
- قم بتثبيت الجهاز الخاص بك في عبوة سميكة أو أربطة أو حبال قوية واتبع الإرشادات الخاصة بالنقل الموجودة على العبوة.
- أزل كل الأجزاء المتحركة أو قم بتثبيتها داخل الجهاز ضد الصدمات باستخدام الأربطة أثناء تغيير الموضع أو النقل. 

## 6.2 إعادة ضبط موضع الباب

- لا يمكن تغيير اتجاه فتح باب الجهاز، إذا كانت مقابض الباب مثبتة على السطح الأمامي لباب الجهاز.
- يمكن تغيير اتجاه فتح الباب في الطرز التي بدون أي مقابض.
- إذا كان يمكن تغيير اتجاه فتح باب الجهاز الخاص بك، اتصل بأقرب مركز خدمة معتمدة لتغيير اتجاه الفتح.

افصل الجهاز عن التيار الكهربائي قبل التنظيف.

- لا تغسل الجهاز عن طريق صب الماء عليه. 
- تستخدم منتجات المنظفات الكاشطة أو القوية أو الصابون لتنظيف الجهاز. بعد الغسيل، اشطفه باستخدام مياه نظيفة وجففه بعناية. بعد الانتهاء من التنظيف، أعد توصيل القابض بمصدر التيار الكهربائي بأيدي جافة.
- تأكد من عدم دخول الماء إلى مبيت المصباح والعناصر الكهربائية الأخرى.
- يجب تنظيف الجهاز بشكل دوري باستخدام محلول بيكربونات الصودا والماء الفاتر.
- نظف الإكسسوارات يدويًا بشكل منفصل بالماء والصابون. لا تنظف الإكسسوارات في غسالة الأطباق.
- نظف المكثف بفرشاة مرتين في السنة على الأقل.
- سيساعدك ذلك على توفير تكاليف الطاقة وزيادة الإنتاجية.
- يجب فصل قابض الكهرباء عن الجهاز أثناء التنظيف.  

## 5.1 إزالة الثلج

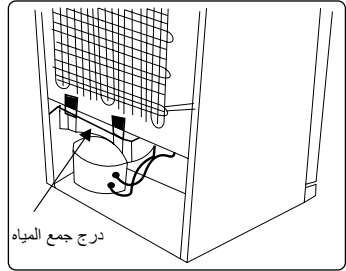

- يقوم الجهاز الخاص بك بإزالة الثلج تلقائيًا. تمر المياه المتكونة نتيجة إزالة الثلج من خلال صنوبر جمع الماء، وتسقط في درج جمع المياه خلف الثلجة وتتبخر هناك.
- تأكد من فصل قابض الجهاز قبل تنظيف درج جمع المياه.
- أزل درج جمع المياه من مكانها عن طريق فك البراغي (إن وجدت). نظفها بالماء والصابون في فترات زمنية محددة. سيمنع ذلك تكون الروائح.

## استبدال لمبة LED

لاستبدال أي من مصابيح LED، يرجى الاتصال بأقرب مركز خدمة معتمد.

**ملاحظة:** قد يتم تغيير عدد وأماكن شرائط مصابيح LED وفقًا للطرز. 

أقصى مدة للتخزين (بالأشهر)	الإعداد	الخضار و الفواكه
8 - 6	يُغسل ويغلى في الماء	الكرنب
12	يُغسل ويقطع إلى شرائح ثم يغلى في الماء	الجزر
10 - 8	يتم طعم الجذع، ويقطع إلى قطعتين ويتم إزالة القلب ثم يغلى في الماء	الفلفل
9 - 6	يغسل ثم يغلى في الماء	السيباج
12 - 10	أزل الأوراق، وقطع القلب إلى قطع، واتركه في الماء مع قليل من عصير الليمون لفترة من الوقت	القرنبيط
12 - 10	يقطع إلى أجزاء بطول 2 سم بعد غسله	الباذنجان
12	تُغسل وتعبأ بالساق أو كذرة حلوة	الذرة
10 - 8	يتم تقشيرها وتقطع إلى شرائح	التفاح والكمثرى
6 - 4	يقطع إلى قطعتان ويتم إزالة البذرة	المشمش والخوخ
12 - 8	يتم غسله وتقشيريه	الفراولة والتوت الأسود
12	أضف 10% من السكر إلى الوعاء	الفواكه المطهية
12 - 8	يتم غسله وتقشير الجذوع	برقوق وكرز وفراولة

أقصى مدة للتخزين (بالشهر)	وقت إذابة التجمد في درجة حرارة الغرفة (بالساعات)	وقت إذابة التجمد في الفرن (بالدقائق)
6 - 4	3 - 2	4-5 (220-225 C°)
6 - 3	1,5 - 1	5-8 (190-200 درجة مئوية)
3 - 1	3 - 2	5-10 (200-225 درجة مئوية)
1,5 - 1	4 - 3	5-8 (190-200 درجة مئوية)
3 - 2	1,5 - 1	5-8 (190-200 درجة مئوية)
3 - 2	4 - 2	15-20 (200 درجة مئوية)

منتجات الألبان	الإعداد	أقصى مدة للتخزين (بالشهر)	شروط التخزين
لبن معياً (متجانس)	في العبوة الخاصة به	3 - 2	لبن صافي - في العبوة الخاصة به
جبن - ما عدا الجبن الأبيض	على هيئة شرائح	8 - 6	يمكن استخدام العبوة الأصلية للتخزين قصير الأجل. استمر في لفها في فويل لتخزينها لفترة أطول.
الزبد، السمن الصناعي	في عبوتها	6	

- لتجميد كمية بسيطة من الطعام (ما يصل إلى 3 كجم) في الفريزر، ضع الطعام دون لمس الطعام المجمد بالفعل ونشط وضع «التجميد الفائق». يمكنك وضع طعامك بجانب غيره من المواد الغذائية المجمدة الأخرى بعد أن يتجمد تمامًا (بعد 24 ساعة على الأقل).
- تنبيه: لحفظ الطاقة، عند تجميد كميات صغيرة من الطعام، أعد ضبط درجة الحرارة على القيمة السابقة بمجرد تجمد الطعام بالكامل.
- استخدم رف التجميد السريع لتجميد الأطعمة المطهورة بالمنزل (والأطعمة التي يجب تجميدها سريعاً) على نحو أكثر سرعة، وذلك نتيجة لطاقة التجميد الكبيرة لرف التجميد. رف التجميد السريع هو الدرج السفلي لمقصورة الفريزر.



يعد الجدول أدناه دليلاً سريعاً يظهر لك أفضل طريقة فعالة لتخزين مجموعات الأطعمة الرئيسية في مقصورة الفريزر.

اللحوم والأسماك	الإعداد	أقصى مدة للتخزين (بالأشهر)
شرايح لحم	يُلف في رقائق	8 - 6
لحم الضأن	يُلف في رقائق	8 - 6
قطع لحم العجل	يُلف في رقائق	8 - 6
مكعبات لحم العجل	في قطع صغيرة	8 - 6
مكعبات لحم الضأن	على هيئة قطع	8 - 4
لحم مفروم	يُغلف في عيوات بدون استخدام التوابل	3 - 1
أحشاء طائر (قطع)	على هيئة قطع	3 - 1
السجق/السلامي	يجب إبقاء معبأ حتى إذا كان به أعشبية	
الدجاج والديك الرومي	يُلف في رقائق	6 - 4
الإوز والبط	يُلف في رقائق	6 - 4
الغزلان، الأرانب، والحيوانات البرية	على هيئة كميات تبلغ 2.5 كجم وكشرايح فيليه	8 - 6
أسماك المياه العذبة (السلمون، الشبوط، الكرين، القرموط)	بعد تنظيف أحشاء وقشور الأسماك، يتم غسلها وتجفيفها. وعند اللزوم يتم قطع الذيل والرأس.	2
السماك التحل (البص، سمك الترس، الفلاوندر)		4
الأسماك الدهنية (التونة، الماكريل، سمك القنبر، الأنشوجة)		4 - 2
محار	يُنظف ويُوضع في كيس	6 - 4
الكافيار	في عيواتها، أو داخل حاوية من البلاستيك أو الألومنيوم	3 - 2
الحلزون	في مياه مالحة، أو داخل حاوية من البلاستيك أو الألومنيوم	3

ملاحظة: يجب طهي اللحم المجمد بعد ذوبانه كالحم طازج. إذا لم يتم طهي اللحم بعد إذابته، يجب عدم تجميده مجدداً.



الخضار و الفواكه	الإعداد	أقصى مدة للتخزين (بالأشهر)
الفاصوليا والفول	يُغسل ويقطع إلى قطع صغيرة وتُغلى في الماء	13 - 10
الفول	يتم تقشيريه ويُغسل ثم يغلى في الماء	12

- استهلك الطعام المجمد المذاب خلال فترة قصيرة من إزالة الثلج
- اتبع دائماً تعليمات المصنع الواردة على عبوة الطعام في حال تخزين الطعام المجمد. وإذا لم يتم توفير معلومات على العبوة، فلا يجب تخزين الطعام لما يزيد على 3 أشهر من تاريخ الشراء.
- عند شراء الطعام المجمد، تأكد من أنه تم تخزينه تحت ظروف ملائمة وأن العبوة ليست تالفة.
- يجب نقل الطعام المجمد في حاويات ملائمة ووضعه في الفريزر في أقرب وقت ممكن.
- لا تشتري الطعام المجمد إذا ظهر على العبوة علامات الرطوبة أو انتفاخ غير معتادة. فمن المحتمل أنه قد تم تخزينه في درجة حرارة غير مناسبة وقد تدهورت حالة محتوياته.
- تعتمد فترة حياة الطعام المجمد على درجة حرارة الغرفة، وإعداد الثرموستات، ومعدل تكرار فتح الباب، ونوع الطعام، والمدة الزمنية المطلوبة لنقل المنتج من المتجر إلى منزلك. عليك دائماً اتباع التعليمات المطبوعة على العبوة وعدم تجاوز فترة التخزين القصوى المشار إليها.
- في حالة ترك باب الفريزر مفتوحاً لفترة طويلة أو غير مغلق بصورة صحيحة، سيتكون الجليد ويمكنه أن يُعيق الدوران الفعال للهواء. لحل هذه المشكلة، افصل الفريزر عن الطاقة واتركه حتى يذوب الجليد. نظف الفريزر بمجرد انتهاء عملية ذوبان الجليد.
- حجم الفريزر المذكور على الملصق هو حجمه دون إضافة السلات والأغطية وما شابه.
- لا تعد تجميد الطعام المذاب. فهذا قد يُشكل خطراً على صحتك ويسبب مشاكل مثل التسمم الغذائي.
- **ملاحظة:** إذا حاولت فتح باب الفريزر بعد إغلاقه مباشرة، ستجد أنه لن يُفتح بسهولة. وهذا أمر طبيعي. بعد الوصول إلى حالة التوازن، سيفتح الباب بسهولة.
- لاستخدام قدرة الحمل القصوى للفريزر، ولتخزين كميات كبيرة من الطعام، أزل جميع الأدراج باستثناء الدرج السفلي. يمكن تخزين العناصر الكبيرة على الأرفف مباشرة.
- لاستخدام قدرة التجميد القصوى للفريزر، انقل الطعام المجمد الموجود في السلة العلوية إلى السلات الأخرى ونشط وضع «التجميد الفائق». سيتم إلغاء تنشيط وضع «التجميد الفائق» تلقائياً بعد 24 ساعة. ضع الأطعمة التي تريد تجميدها في السلة العلوية من الفريزر دون تجاوز قدرة التجميد الخاصة بالفريزر. ثم أعد تنشيط وضع «التجميد الفائق». يمكنك وضع طعامك بجانب غيره من المواد الغذائية المجمدة الأخرى بعد أن يتجمد تماماً (بعد 24 ساعة على الأقل من تنشيط وضع «التجميد الفائق» للمرة الثانية).

- لا تضع الطعام في الثلاجة على الفور، انتظر حتى تنخفض درجة الحرارة بالخارج. تزيد الأطعمة الساخنة من درجة الثلاجة وتسبب في تسمم الطعام والتلف غير ضروري للطعام.
  - اللحم، الأسماك، .. إلخ يجب تخزينها في مقصورة التبريد للأطعمة، ويفضل استخدام مقصورة الخضراوات للخضراوات. (عند الإتاحة).
  - لمنع التلوث المتبادل، لا يجب تخزين منتجات اللحم، والفواكه والخضراوات معاً.
  - يجب وضع الأطعمة في الثلاجة في حاويات مغلقة أو تغطيتها لمنع الرطوبة والروائح.
- يعد الجدول أدناه دليلاً سريعاً يظهر لك أفضل طريقة فعالة لتخزين مجموعات الأطعمة الرئيسية في مقصورة الثلاجة.

الطعام	أقصى مدة للتخزين	كيف التخزين ومكانه
الخضراوات والفواكه	أسبوع واحد	درج الخضراوات
اللحوم والأسماك	يومين - 3 أيام	تلف في رقائق أو أكياس بلاستيكية، أو في حاوية اللحم وتُخزين على الرف الزجاجي
الجبن الطازج	3 - 4 أيام	على رف الباب المحدد
الزبد والسمن	أسبوع واحد	على رف الباب المحدد
المنتجات المعبأة في زجاجات مثل الحليب والزبادي	حتى تاريخ انتهاء الصلاحية الذي أوصى به المنتج	على رف الباب المحدد
البيض	شهر واحد	على رف البيض المحدد
الطعام المطهي	يومان	في جميع الأرفف

ملاحظة:

يجب ألا تُحفظ البطاطس والبصل والثوم في الثلاجة.

## 4.2 مقصورة الفريزر

- للحصول على أوضاع تشغيل عادية، اضبط درجة حرارة مقصورة الفريزر على 18- أو 20- درجة مئوية.
- يستخدم الفريزر في تخزين الطعام المجمد، وتجميد الطعام الطازج، وصنع مكعبات الثلج.
- يجب تجميد الطعام السائل في أكواب بلاستيكية ويجب تجميد غيره من الطعام في أوراق الفويل أو الأكياس البلاستيكية. لتجميد المواد الغذائية الطازجة، قم بلف وإحكام الغلق على المواد الغذائية الطازجة بشكل صحيح، بحيث يكون التغليف محكمًا ولا يسرب. تعتبر أكياس الثلجة الخاصة ورفائق الألومنيوم وأكياس النايلون والحلويات البلاستيكية مثالية لهذا الأمر.
- لا تخزن الطعام الساخن بجانب الطعام المجمد إذ قد يؤدي ذلك إلى ذوبان الطعام المجمد.
- قبل تجميد الطعام الطازج، قسّمه إلى كميات يمكن استخدامها في المرة الواحدة.

### 3.5.5 رف الباب القابل للضبط (في بعض الطرازات)

يمكنك ضبط الارتفاع عند ستة مستويات مختلفة لتوفير مناطق التخزين التي تحتاج إليها من خلال رف الباب القابل للضبط.

لتغيير موضع رف الباب القابل للضبط؛

أمسك الجزء السفلي للرف، واسحب الأزرار على جانب رف الباب في اتجاه السهم. (الشكل 1)

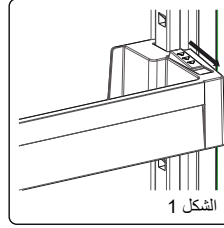

ضع رف الباب حسب مستوى الارتفاع المرغوب عن طريق رفعه نحو الأعلى والأسفل. بعد ضبط الارتفاع حسب المستوى المرغوب، حرر الأزرار على جانب رف الباب (الشكل 2).

قبل تحرير رف الباب، قم بتحريكه نحو الأعلى والأسفل لتتحقق من تثبيته في مكانه.

**ملاحظة:** قبل تحريك رف الباب وهو محمل، يجب عليك إمساك الرف من الجزء الأسفل. وإلا فقد يسقط رف الباب من على القضبان بسبب الثقل. لذلك فقد يحدث تلف برف الباب أو القضبان.

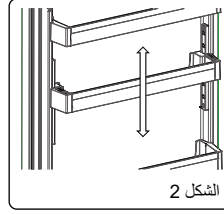

### 4 تخزين الأطعمة

#### 4.1 مقصورة الثلاجة

في ظروف التشغيل العادية، اضبط درجة حرارة مقصورة وحدة التبريد على +4 أو +6 درجة مئوية.

- لحد من الرطوبة وتجنب توابعها المتمثلة في تكون الثلج، خزن السوائل دائماً في حاويات مغلقة جيداً في الثلاجة. يميل الثلج للتركز في أكثر الأجزاء برودة من السائل المتبخر وبمرور الوقت سيطلب جهازك إزالة الثلج على نحو أكثر تكراراً.

- ينبغي الحفاظ على تغطية الأطباق التي بها طعام مطهو عند وضعها في الثلاجة. لا تضع طعاماً ساخناً في الثلاجة، ضعه عندما يبرد، وإلا فستزداد درجة الحرارة/الرطوبة داخل الثلاجة، ما ينتج منه انخفاض كفاءة الثلاجة.

- احرص على عدم ملامسة أي عنصر للجدار الخلفي للجهاز لأن ذلك سيؤدي إلى تكون الجليد والتصاق العبوات به. لا تفتح باب الثلاجة على نحو متكرر.

- نوصي بتغليف اللحوم والأسماك النظيفة بشكل سائب وتخزينها على الرف الزجاجي أعلى صندوق الخضروات مباشرة حيث يكون الهواء أكثر برودة، حيث يوفر هذا أفضل ظروف تخزين.

- خزّن الفواكه والخضروات السائبة في حاويات مقصورة الطعام الطازج.

- يساعد تخزين الفواكه والخضروات بشكل منفصل على منع تأثير الخضروات الحساسة للإيثيلين (ذات الأوراق الخضراء، والقرنبيط، والجزر، الخ) على الفواكه التي تفرز الإيثيلين (الموز، والخبوخ، والمشمش، والتين الخ) لا تضع الخضروات الرطبة في الثلاجة.

- يعتمد وقت التخزين لجميع المواد الغذائية على جودة الغذاء الأولية وعدم انقطاع دورة التبريد قبل التخزين بالثلاجة.

- قد يؤثر تسرب الماء من اللحوم سلبيًا على المنتجات الأخرى في الثلاجة. يجب تغليف منتجات اللحوم وتنظيف أي تسربات من على الأرفف.

- لا تضع الطعام أمام تيار الهواء المتدفق.

- استهلك الأطعمة المغلقة قبل تاريخ انتهاء الصلاحية الموصى به.

- لا تدع الطعام يلامس مستشعر درجة الحرارة الواقع في مقصورة الثلاجة، وذلك للحفاظ على درجة الحرارة المثلى في مقصورة الثلاجة.

- لظروف التشغيل العادية، سيكون من الكافي تعديل إعدادات درجة الحرارة للثلاجة إلى +4 درجة مئوية.

- درجة حرارة مقصورة الثلاجة يجب أن تكون في نطاق 0-8 درجة مئوية، الأطعمة الجاهزة أدنى من 0 درجة مئوية ستكون مجمدة وتالفة وسيزداد الحمل البكتيري عند أعلى من 8 درجة مئوية ويتسبب في تلف الطعام.

### 3.5.4 مفتاح الحفاظ على نضارة الطعام (في بعض الطرازات)

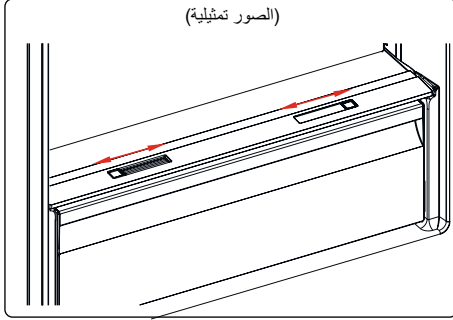

(الصور تمثيلية)

أو

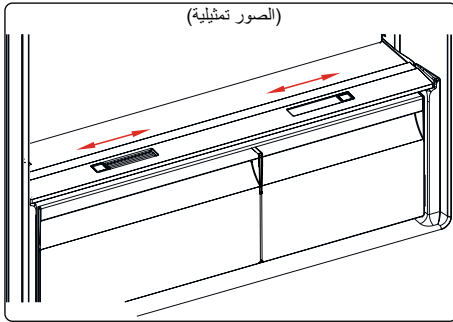

(الصور تمثيلية)

إذا كان الدرج الحافظ للأغذية ممتلئاً، فإن مفتاح الحفاظ على نضارة الطعام الموجود أمام الدرج الحافظ للأغذية يجب أن يكون مفتوحاً. يسمح ذلك بالتحكم في الهواء ونسبة الرطوبة بالدرج الحافظ للأغذية مما يطيل عمر الطعام. يجب الضغط على المفتاح الموجود خلف الرف، في حالة ظهور أي تكاثف على الرف الزجاجي.

### 3.5.3 رف وحدة التبريد (في بعض الطرازات)

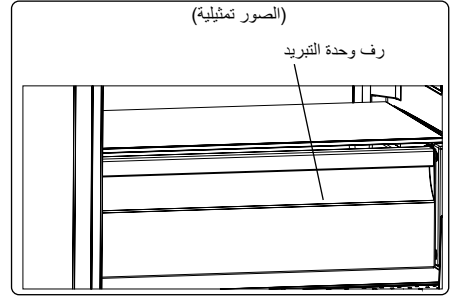

(الصور تمثيلية)

حفظ الطعام في مقصورة وحدة التبريد بدلاً من حفظه بمقصورة الفريزر أو الثلاجة يسمح للأطعمة بالاحتفاظ بنضارتها ونكهتها لفترة أطول، مع الحفاظ على مظهرها الطازج. عندما تتسخ صينية وحدة التبريد، قم بإزالتها ثم اغسلها بالماء.

(تتجمد المياه عند 0 درجة مئوية، ولكن الأطعمة التي تحتوي على الملح أو السكر تتجمد عند درجة حرارة أقل من ذلك). تُستخدم مقصورة وحدة التبريد عادةً لتخزين الأطعمة مثل الأسماك النيئة والأطعمة المخالطة قليلاً والأرز وما إلى ذلك.

لا تضع الطعام الذي ترغب في تجميده أو صواني الثلج (الصنع الثلج) في مقصورة وحدة التبريد.

إزالة رف وحدة التبريد:

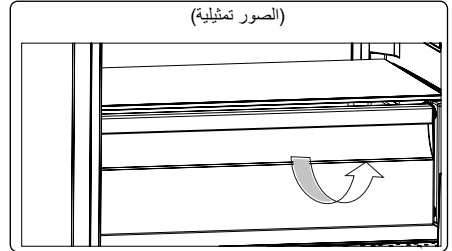

(الصور تمثيلية)

- اسحب رف وحدة التبريد تجاهك عن طريق تحريكه على القضبان.
- اسحب رف وحدة التبريد من القضبان وأزله من الثلاجة.

### فئات المناخ ومعانيها:

- T (استوائية):** هذه الثلاجة مُعدة للاستخدام في درجات حرارة محيطية تتراوح بين 16 و 43 درجة مئوية.
- ST (شبه استوائية):** هذه الثلاجة مُعدة للاستخدام في درجات حرارة محيطية تتراوح بين 16 و 38 درجة مئوية.
- N (معتدلة):** هذه الثلاجة مُعدة للاستخدام في درجات حرارة محيطية تتراوح بين 16 و 32 درجة مئوية.
- SN (درجة حرارة موسعة):** هذه الثلاجة مُعدة للاستخدام في درجات حرارة محيطية تتراوح بين 10 و 32 درجة مئوية.

### 3.5 الملحقات

قد تختلف الأوصاف المرئية، والنصية لقسم الملحقات حسب طراز جهازك.

#### 3.5.1 صينية الثلج (في بعض الطرازات)

- عليك تعبئة درج الثلج بالمياه ووضعه في مقصورة صنع الثلج.
- بعد تجمد الماء بالكامل، يمكنك لف الدرج كما هو موضح أدناه لتفريغ مكعبات الثلج.

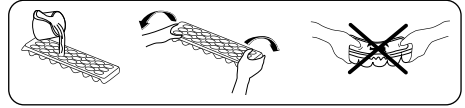

### 3.5.2 صندوق الفريزر

يسمح صندوق الفريزر بالوصول إلى الطعام بسهولة أكبر.

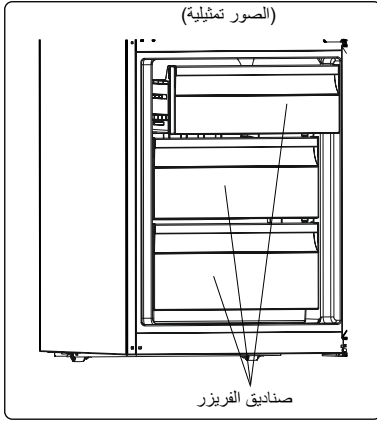

أو  
(الصور تمثيلية)

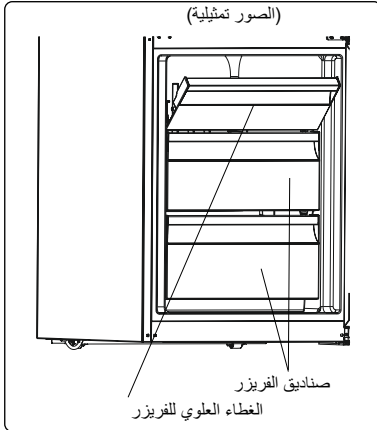

### إزالة صندوق الفريزر:

- اسحب الصندوق للخارج إلى أقصى مدى ممكن
  - اسحب مقدمة الصندوق لأعلى وللخارج
- نفذ عكس هذه العملية عن إعادة تركيب المقصورة المنزلة.



عليك دائماً الإمساك بمقبض الصندوق أثناء إزالته.

### 3.3.4 وضع الشاشة المؤقتة

#### الغرض

يوفر هذا الوضع الطاقة عن طريق إيقاف تشغيل إضاءة لوحة التحكم كلها عند ترك اللوحة غير نشطة.

#### كيفية الاستخدام

- سيتم تنشيط وضع الشاشة المؤقتة تلقائيًا بعد 30 ثانية.
- إذا ضغطت أي مفتاح أثناء إيقاف تشغيل إضاءة لوحة التحكم، فستظهر إعدادات الجهاز الحالية مرة أخرى على الشاشة لتتيح لك إجراء أي تغيير تريده.
- إذا لم تقم بإلغاء وضع الشاشة المؤقتة أو لم تضغط على أي مفتاح لمدة 30 ثانية، فستظل لوحة التحكم في حالة إيقاف تشغيل.

#### إلغاء تنشيط وضع الشاشة المؤقتة،

- لإلغاء وضع الشاشة المؤقتة، أولاً وقبل كل شيء، تحتاج إلى الضغط على أي مفتاح لتنشيط المفاتيح ثم اضغط باستمرار على زر ضبط الفريزر مرة أخرى لمدة 5 ثوانٍ.
- لإعادة تنشيط وضع الشاشة المؤقتة، اضغط باستمرار على زر ضبط الفريزر لمدة 5 ثوانٍ.

### 3.3.5 إعدادات درجة حرارة وحدة التبريد

- اضغط على زر ضبط وحدة التبريد مرة واحدة.
- عندما تضغط على هذا الزر لأول مرة، ستظهر القيمة السابقة على مؤشر ضبط وحدة التبريد.
- كلما ضغطت على هذا الزر، يتم تعيين درجة حرارة أقل (+8 درجات مئوية، أو +6 درجات مئوية، أو الاقتصادي، أو +4 درجات مئوية، أو +2 درجة مئوية، أو التبريد الفائق).

- عند الضغط على زر ضبط وحدة التبريد حتى يظهر رمز التبريد الفائق على مؤشر إعدادات وحدة التبريد، وعدم الضغط على أي زر لمدة 3 ثوانٍ، ستومض علامة التبريد الفائق.
- في حالة الاستمرار في الضغط على نفس الزر، سيبدأ مرة أخرى من +8 درجات مئوية.

### 3.3.6 إعدادات درجة حرارة الفريزر

- اضغط على زر ضبط إعدادات الفريزر مرة واحدة.
- عندما تضغط على هذا الزر لأول مرة، ستظهر القيمة السابقة على مؤشر إعدادات الفريزر.
- كلما ضغطت على هذا الزر، يتم تعيين درجة حرارة أقل (-16، أو الاقتصادي، أو -20، أو -22، أو -24 درجة مئوية، أو التبريد الفائق).
- عند الضغط على زر ضبط الفريزر حتى يظهر رمز التجميد الفائق على مؤشر إعدادات الفريزر، ولا تضغط على أي زر خلال 3 ثوانٍ حتى تومض علامة التجميد الفائق.
- في حالة الاستمرار في الضغط على نفس الزر، سيبدأ مرة أخرى من -16 درجة مئوية.

### الإعدادات الموصى بها لدرجات حرارة الفريزر ومقصورة وحدة التبريد

ملاحظات	مقصورة وحدة التبريد	مقصورة الفريزر
للاستخدام المنتظم وأفضل أداء.	4 درجات مئوية	eco
يوصى به عندما تزيد درجة الحرارة المحيطة عن 30 درجة مئوية.	4 درجات مئوية	-20 درجة مئوية، -22 درجة مئوية أو -24 درجة مئوية
يجب أن يتم استخدامها عندما ترغب في تجميد الطعام في فترة قصيرة من الزمن.	4 درجات مئوية	فائق (وضع التجميد الفائق)
يجب استخدام إعدادات درجة الحرارة هذه عندما تكون درجة الحرارة المحيطة عالية، أو إذا كنت تعتقد أن مقصورة الثلجة لا تبرد بشكل كافٍ بسبب فتح الباب بشكل متكرر.	2 درجة مئوية	الاقتصادي، -20، درجة مئوية، أو -22 درجة مئوية، أو -24 درجة مئوية
يجب أن يستخدم عندما يتم تحميل مقصورة الثلجة حاملًا زائدًا من الأطعمة أو عند الحاجة إلى تبريد الطعام على الفور.	فائق (وضع التبريد الفائق)	الاقتصادي، -20، درجة مئوية، أو -22 درجة مئوية، أو -24 درجة مئوية

### 3.3.7 وظيفة الإنذار عند فتح الباب

إذا تم فتح باب الثلجة لأكثر من دقيقتين، فستسمع صوت "صافرة".

### 3.4 تحذيرات إعدادات درجة الحرارة

- صُمم الجهاز للعمل في نطاقات درجة الحرارة المحيطة المنصوص عليها في المعايير القياسية، وفقًا لفئة المناخ الميمنية في ملصق المعلومات. لا يوصى بتشغيل الثلجة في البيئات الواقعة خارج نطاقات درجة الحرارة المنصوص عليها. فهذا سيؤدي إلى خفض كفاءة التبريد الخاصة بالجهاز.
- ينبغي إجراء التعديلات على درجة الحرارة وفقًا لمعدل تكرار فتح باب الثلجة وكمية الأطعمة المحفوظة داخل الجهاز ودرجة الحرارة المحيطة لموقع جهازك.
- عند تشغيل الجهاز للمرة الأولى، اتركه يعمل لمدة 24 ساعة للوصول إلى درجة حرارة التشغيل. خلال هذه الفترة، لا تفتح الباب ولا تترك كمية كبيرة من الطعام بالداخل.
- يتم تفعيل وظيفة التأخير لمدة 5 دقائق لمنع تلف ضاغط الجهاز عند توصيله بالكهرباء أو فصله عنها، أو عند انقطاع التيار الكهربائي. سوف يعمل جهازك بشكل طبيعي بعد 5 دقائق.

## الإضاءة (إذا كانت متاحة)

عندما يكون الجهاز متصلاً بمقياس الطاقة للمرة الأولى، قد تعمل الأضواء الداخلية بعد دقيقة بسبب اختبارات الفتح.

## 3.3.1 وضع التبريد الفائق

متى يتم استخدامه؟

- لتبريد كميات ضخمة من المواد الغذائية.
- لتبريد الطعام السريع.
- لتبريد الأطعمة بسرعة.
- لتخزين الطعام الموسمي لمدة طويلة.

## تنشيط وضع التبريد الفائق

اضغط على زر ضبط وحدة التبريد حتى يضيء رمز التبريد الفائق. ستسمع صوت صافرة مرتين ثم يتم ضبط الوضع.

## أثناء عمل وضع التبريد الفائق

يمكن إلغاء وضع التبريد الفائق بنفس طريقة تحديده.

## 3.3.2 وضع التجميد الفائق

متى يتم استخدامه؟

- لتجميد كمية كبيرة من الأطعمة التي لا يمكن وضعها على رف التجميد السريع.
- لتجميد الأطعمة الجاهزة.
- لتجميد الأطعمة الطازجة بسرعة للاحتفاظ بها طازجة.

## تنشيط وضع التجميد الفائق

اضغط على زر ضبط إعدادات الفريزر حتى يظهر رمز التجميد الفائق على الشاشة. ستسمع صوت صافرة مرتين ثم يتم ضبط الوضع.

## أثناء وضع التجميد الفائق

يمكن إلغاء وضع التجميد الفائق بنفس طريقة اختياره.

## 3.3.3 تنشيط الوضع الاقتصادي

## مقصورة وحدة التبريد

- اضغط على زر ضبط وحدة التبريد حتى يضيء رمز التبريد الاقتصادي.
- إذا لم يتم الضغط على أي زر لمدة ثانية واحدة، فسيتم ضبط الوضع وستسمع صوت الصافرة مرتين للتأكيد.
- للإلغاء، اضغط على زر ضبط وحدة التبريد.

## مقصورة الفريزر

- اضغط على زر ضبط إعدادات الفريزر حتى يضيء رمز التجميد الاقتصادي على الشاشة.
- إذا لم يتم الضغط على أي زر لمدة ثانية واحدة، فسيتم ضبط الوضع وستسمع صوت الصافرة مرتين للتأكيد.
- للإلغاء، اضغط على زر ضبط إعدادات الفريزر.

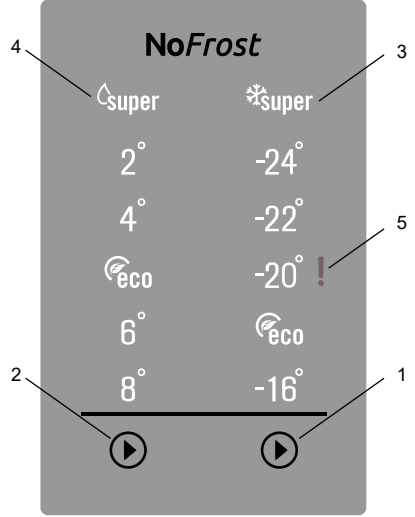

## استخدام لوحة التحكم

1. تسمح بتعديل قيمة إعدادات الفريزر وبتفعيل وضع التجميد الفائق إذا رغبت في ذلك. يمكن إعداد الفريزر على درجة حرارة -16- اقتصادي و-20- و-22- و-24- والتجميد السريع.
2. تسمح بتعديل قيمة إعدادات التبريد وبتفعيل وضع التبريد الفائق إذا رغبت في ذلك. يمكن ضبط وحدة التبريد على 8، 6، 4، 2 درجة مئوية، وعلى التبريد الفائق.
3. مؤشر التجميد الفائق.
4. مؤشر التبريد الفائق.
5. مؤشر إنذار Sr.

## 3.2.1 استخدام لوحة التحكم

## زر ضبط وحدة التبريد

يسمح زر ضبط وحدة التبريد بإجراء تغييرات على درجة حرارة مقصورة وحدة التبريد. كما يمكن تنشيط وضعي التبريد الفائق والاقتصادي باستخدام هذا الزر.

## زر ضبط الفريزر

زر ضبط الفريزر يسمح بإجراء تغييرات على درجة حرارة مقصورة الفريزر. يمكن تنشيط الوضعين التجميد الفائق والاقتصادي باستخدام هذا الزر.

## إنذار Sr

سوف يضيء إنذار Sr باللون الأحمر في حال حدوث أي مشاكل.

## 3.1 معلومات بشأن الجيل الجديد من تكنولوجيا التبريد

الثلاجات المزودة بتقنية الجيل الجديد للتبريد لديها نظام عمل مختلف عن الثلاجات ثابتة التبريد. قد تتعرض الثلاجات (ثابتة التبريد) الأخرى إلى تراكم الثلج في مقصورة الفريزر بسبب فتح الباب والرطوبة الموجودة في الطعام. في مثل هذا النوع من الثلاجات، يلزم إزالة الجليد بانتظام ويجب إيقاف تشغيل الثلاجة ونقل الطعام المجمد إلى حاوية مناسبة وإزالة الثلج المتكون في مقصورة الفريزر.

في الثلاجات التي بها تكنولوجيا التبريد من الجيل الجديد، تنفخ مروحة هواء بارداً بشكل متساوٍ في جميع أنحاء مقصورتي الثلاجة والفريزر. يعمل الهواء البارد على تبريد الطعام بالتساوي وبشكل موحد، ما يمنع وجود رطوبة وتكون الثلج.

في مقصورة الثلاجة، الهواء الذي ينبعث من المروحة، الواقع في الجزء العلوي من مقصورة الثلاجة، يتم تبريده بينما يمر من خلال الفجوة وراء أنابيب الهواء. في الوقت نفسه، ينبعث الهواء من فتحات أنابيب الهواء وينشر الهواء البارد بالتساوي في جميع أنحاء مقصورة الثلاجة.

ليس هناك ممر هوائي بين الفريزر ومقصورات الثلاجة، ما يمنع اختلاط الروائح.

ونتيجة لذلك، تمنحك الثلاجة الجديدة، المزودة بتقنية تبريد من الجيل الجديد سهولة الاستخدام إلى جانب حجمها الضخم وتصميمها الجميل.

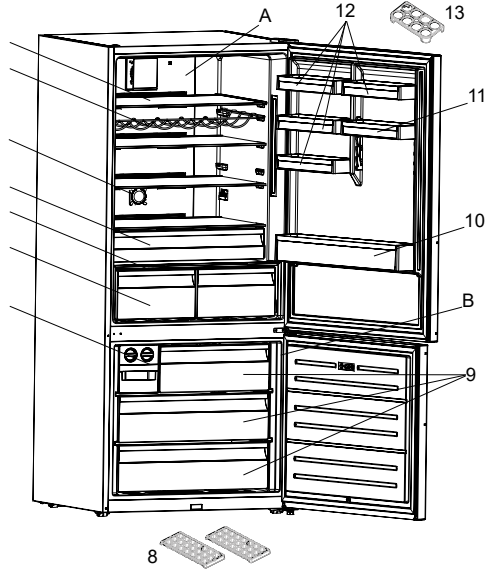

هذا العرض التقديمي مُعد فقط للاطلاع على معلومات بشأن أجزاء الجهاز. قد تختلف الأجزاء وفقاً لطراز الجهاز.

(أ) مقصورة الثلاجة

(ب) مقصورة الفريزر

(1) أرفف الثلاجة

(2) رف زجاجات المشروب \*

(3) مؤين \*

(4) مبرد \*

(5) غطاء الدرج الحافظ للأغذية

(6) الأدراج الحافظة للأغذية

(7) آلة صنع الثلج \*

(8) صواني صندوق الثلج

(9) أدراج الفريزر

(10) رف الزجاجات

(11) رف الباب القابل للضغط \* / رف الباب

(12) أرفف الباب

(13) حامل البيض

\* في بعض الطراز

## 1.4 إنشاء الاستخدام

## التغليف والبيئة

تحمي مواد التغليف جهازك من التلف الذي قد يحدث أثناء النقل. جميع مواد التغليف صديقة للبيئة وقابلة لإعادة التدوير. يحد استخدام المواد المعاد تدويرها من استهلاك المواد الخام وبالتالي يقلل من إنتاج النفايات.



### ملاحظات:

- يرجى قراءة دليل التعليمات بعناية قبل تركيب الجهاز الخاص بك واستخدامه. نحن لسنا مسؤولين عن الضرر الذي يقع بسبب سوء الاستخدام.
- اتباع جميع التعليمات التي على الجهاز الخاص بك والموجودة بدليل التعليمات، واحفظ هذا الدليل في مكان آمن من أجل حل المشكلات التي قد تحدث في المستقبل.
- تم صنع هذا الجهاز لاستخدامه في المنازل، ولا يمكن استخدامه إلا في البيئة المحلية وللأغراض المحددة. فهو غير مناسب للاستخدام التجاري أو المشترك. وسوف يسبب مثل هذا الاستخدام إلغاء ضمان الجهاز ولن تكون شركتنا مسؤولة عن أي خسائر قد تتكبدها.
- تم صنع هذا الجهاز لاستخدامه في المنازل، وهو مناسب فقط لتبريد / تخزين الأطعمة. فهو غير مناسب للاستخدام التجاري أو المشترك و/أو لتخزين المواد الأخرى غير الأطعمة. شركتنا غير مسؤولة عن أي خسائر تتكبدها نتيجة للاستخدام غير الصحيح للجهاز.

- لا تقم بتوصيل فريزر الثلاجة بالكابلات الرئيسية للإمداد بالطاقة الكهربائية باستخدام وصلات من الرصاص.
- لا تستخدم المقاييس الكهربائية التالفة أو المشقوقة أو القديمة.
- لا تشد أو تشني أو تلحق الضرر بالكابل.
- يحظر استخدام مهالبي القابس.
- هذا الجهاز مخصص لاستخدام البالغين. لا تسمح للأطفال بالعبث بهذا الجهاز أو بالتعلق بالباب.
- لا تلمس كابل/قابس الطاقة بيدين مبتلئين. لأن ذلك قد يتسبب في حدوث ماس كهربائي أو صدمة كهربائية.
- لا تضع الزجاجات أو علب المشروبات في مقصورة صنع الثلج، لأنها ستنفجر عند تجمد محتواها.
- لا تضع مواد متفجرة أو قابلة للاشتعال داخل الثلاجة. ضع المشروبات التي تحتوي على نسبة عالية من الكحوليات في مقصورة ثلاجتك، واحرص على أن تكون فوهاتها مغلقة بإحكام.
- لا تلمس الثلج عند إزالته من مقصورة صنع الثلج. قد يسبب الثلج حروق الصقيع و / أو جروحًا.
- لا تلمس السلع المجمدة بيدين مبتلئين. لا تتناول الآيس كريم أو مكعبات الثلج مباشرة بعد إخراجها من مقصورة صنع الثلج.
- لا تعد تجميد الطعام المجمد المذاب. فقد يسبب هذا مشاكل صحية مثل التسمم الغذائي.

### الثلاجات القديمة والمعطلة

- إذا كانت ثلاجتك القديمة أو الفريزر القديم به قفل، فقم بكسر هذا القفل أو إزالته قبل التخلص منه، لأن الأطفال قد يعلقون بداخله وقد يتسبب في وقوع حادث.
- تحتوي أجهزة الثلاجة والفريزر القديمة على مواد عزل والمبرد يحتوي على مركبات الكلوروفلوروكربون. لذلك، احرص على عدم الإضرار بالبيئة عند التخلص من الثلاجات القديمة.

### التخلص من جهازك القديم

- يشير الرمز الموجود على المنتج أو على صندوق التعبئة إلى أنه لا يتعين التعامل مع هذا المنتج باعتباره من النفايات المنزلية. وبدلاً من ذلك، يُسلم الجهاز إلى نقطة التجميع المناسبة لإعادة تدوير المعدات الإلكترونية والكهربائية.
- ومن خلال التأكد أنه تم التخلص من هذا الجهاز بالطريقة الصحيحة، ستساعد في منع العواقب السلبية المحتمل حدوثها للبيئة وصحة الإنسان، والتي من شأنها أن تنتج من التخلص من الجهاز بشكل خاطئ. ولمزيد من المعلومات المفصلة حول إعادة تدوير هذا الجهاز، يرجى الاتصال بالمكتب المحلي في مدينتك، أو خدمة التخلص من النفايات المنزلية أو المحل الذي اشتريت منه المنتج.

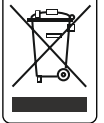

## 1.2 تحذيرات التركيب

- استخدم الأرجل الأمامية القابلة للضبط للتأكد من أن الجهاز في وضع مستو ومستقر. يمكنك ضبط الأرجل من خلال إدارتها في أي من الاتجاهين. يجب أن يتم هذا قبل وضع الطعام في الجهاز.
- عند تشغيل المنتج، يمكن ملاحظة ارتفاع درجة الحرارة على الألواح الجانبية. وهذا أمر عادي.
- وحتى يعمل المنتج بفاعلية، يجب أن يكون هناك فراغ حوله يتيح تدوير الهواء. وإذا كنت تنوي وضع المنتج في منطقة مجوفة في الحائط، فاحرص على أن يكون الفراغ بين السطح العلوي والسقف بمقدار 100 ملم، وبمقدار 50 ملم بين الحائط والألواح الجانبية.
- يجب أن تكون المسافة بين الجهاز والحائط الخلفي بحد أقصى 75 ملم.

## 1.3 معلومات كهربائية (قابس من نوع مخصص للمملكة المتحدة)

**تحذير!** يجب تأريض هذا الجهاز.

تم تجهيز سلك التيار الكهربائي لهذا الجهاز بقابس مؤرض بشكل خاص.

**مهم!** لا تستخدم الجهاز دون وضع غطاء الفيوز. إذا كان من الضروري استبدال الفيوز، يجب استبداله بفيوز 13 أمبير، ومعتمد من ASTA حسب النوع BS1362.

يجب استخدام هذا القابس مع مقبس مؤرض بشكل خاص من فئة 13 أمبير. إذا لم يكن هناك مقبس كهربائي مثل هذا في منزلك، يرجى تركيبه بواسطة اختصاصي كهرباء معتمد.

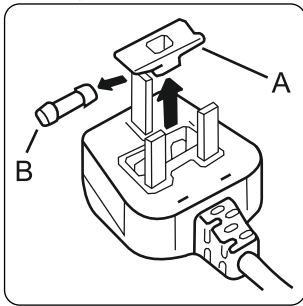

تم تجهيز سلك التيار الكهربائي لهذا الجهاز بقابس مزود بفيوز من نوع 13 أمبير حسب النوع BS 1363A. لتغيير فيوز في هذا النوع من القوابس، اتبع الخطوات التالية:

1. أزل الفيوز وغطاه.
2. ركب فيوزًا بديلاً 13 أمبير معتمداً من ASTA حسب النوع BS 1362 بغطاء الفيوز.
3. أعد تركيب غطاء الفيوز.

قبل استخدام فريزر الثلجة لأول مرة، يرجى الانتباه إلى النقاط التالية:

- فوطلية تشغيل فريزر الثلجة لأول مرة، هي 220-240 فولت عند 50 هرتز.
- يجب أن يسهل الوصول إلى القابس بعد التركيب.
- قد يكون لفريزر الثلجة رائحة عند تشغيله لأول مرة. وهذا أمر طبيعي وستلاشى هذه الرائحة عندما يبدأ فريزر الثلجة في البرودة.
- قبل توصيل فريزر الثلجة، تأكد من أن المعلومات الواردة في لوحة البيانات (الفوطلية والحمل الموصول) تطابق مصادر الكهرباء الرئيسية. في حالة وجود شكوك، استشر فني كهرباء مؤهل.
- قم بإدخال القابس في مقبس كهربائي ذي وصلة أرضية كافية. إذا كان المقبس لا يوجد به اتصال أرضي أو لا يتوافق القابس معه، نقترح عليك استشارة فني كهربائي معتمد لتقديم المساعدة.
- يجب توصيل الجهاز بمقبس ذي فيوز مثبت بشكل صحيح. يجب أن يتطابق مصدر الطاقة (AC) والفوطلية عند نقطة التشغيل مع التفاصيل المدونة على لوحة اسم الجهاز (توجد اللوحة على الجانب الأيسر الداخلي للجهاز).
- لا تتحمل مسؤولية الأضرار التي قد تحدث بسبب الاستخدامات غير المبررة.
- ضع فريزر الثلجة في مكان بعيد عن أشعة الشمس المباشرة.
- ينبغي ألا يُستخدم فريزر الثلجة أبداً في العراء أو أن يترك تحت المطر.
- يجب أن يبتعد الجهاز عن المواقد وأفران الغاز والسخانات بما لا يقل عن 50 سم، وينبغي أن يبتعد عن الأفران الكهربائية بما لا يقل عن 5 سم.
- إذا وضعت فريزر الثلجة بالقرب من الديب فريزر، يجب أن يكون هناك على الأقل 2 سم بينهما لمنع تكون الرطوبة على السطح الخارجي.
- لا تغط جسم فريزر الثلجة أو اعلاه بالذاتنيل. سيؤثر هذا على أداء فريزر الثلجة.
- يجب ترك مسافة لا تقل عن 150 ملم أعلى جهازك. لا تضع أي شيء أعلى جهازك.
- لا تضع الأشياء الثقيلة على الجهاز.
- قم بتنظيف الجهاز جيداً قبل استخدامه (راجع قسم التنظيف والصيانة).
- قبل استخدام فريزر الثلجة، قم بمسح جميع الأجزاء بمحلول من الماء الدافئ المضاف إليه ملعقة صغيرة من بيكربونات الصوديوم. ثم اشطفه بالمياه النظيفة وجففه. أعد جميع الأجزاء إلى فريزر الثلجة بعد التنظيف.

- إذا تعرض سلك التيار الكهربائي للتلف، يجب استبداله بواسطة الجهة المصنعة أو وكيل الصيانة المعتمد لديها أو شخص آخر مؤهل تجنبًا لحدوث المخاطر.
- لم يتم تصميم هذا الجهاز للاستخدام عند ارتفاعات تزيد عن 2000 متر.
- **لتجنب تلوث الطعام، يُرجى اتباع التعليمات التالية:**
- قد يتسبب فتح الباب لفترات طويلة في ارتفاع درجة حرارة مكونات الجهاز بشكل كبير.
- قم بتنظيف الأسطح التي من الممكن أن تلامس الطعام أو أنظمة الصرف التي يسهل الوصول إليها على نحو منتظم
- قم بتخزين اللحوم والأسماك النيئة في حاويات مناسبة في الثلاجة بحيث لا تكون ملائمة للأطعمة الأخرى ولا تتساقط النقاط عليها.
- تُعد مقصورات الطعام المجمد ذات النجمتين مناسبة لتخزين الطعام المجمد مسبقًا، وتخزين أو عمل الأيس كريم أو مكعبات الثلج.
- المقصورات ذات النجمة أو النجمتين أو الثلاث نجوم ليست مناسبة لتجميد الطعام الطازج.
- إذا تم ترك الجهاز المبرد فارغًا لفترات طويلة، فقم بإيقاف تشغيله وإزالة الثلج وتنظيفه وتجفيفه ثم اترك الباب مفتوحًا لمنع حدوث تعفن داخل الجهاز.

- صنع هذا الجهاز للاستخدام المنزلي والاستخدامات الداخلية مثل:
  - المطابخ الموجودة في المحلات والمكاتب وأماكن العمل الأخرى
  - في المزارع وبواسطة نزلاء الفنادق والموتيلات والأماكن السكنية الأخرى.
  - الفنادق التي توفر الإقامة والإفطار؛
  - المطاعم والأماكن المماثلة التي ليس فيها بيع بالتجزئة.
- في حالة عدم توافق المقبس الكهربائي مع قابس الثلاجة، يجب أن يتم استبداله بواسطة الجهة المصنعة، أو من الوكيل أو بواسطة الأشخاص المؤهلين لذلك من أجل تجنب المخاطر المحتملة.
- تم توصيل قابس مؤرض خاص بكابل الطاقة بالثلاجة. هذا القابس يجب أن يستخدم مع مقبس كهربائي مؤرض بشكل خاص من فئة 13 أمبير. إذا لم يكن هناك مقبس كهربائي مثل هذا في منزلك، يرجى تركيبه بواسطة اختصاصي كهرباء معتمد.
- يمكن للأطفال من سن 8 أعوام فأكثر استخدام هذا الجهاز ويمكن أيضاً للأشخاص من ذوي الاحتياجات الخاصة، الجسدية أو الحسية أو الذهنية أو الذين يفتقرون إلى الخبرة والمعرفة استخدام الجهاز إذا تم الإشراف عليهم أو إعطاؤهم تعليمات حول طريقة استخدام الجهاز بطريقة آمنة وحول فهم المخاطر المصاحبة. يجب على الأطفال عدم العبث بالجهاز. يحظر على الأطفال إجراء أعمال التنظيف والصيانة دون إشراف.
- يُسمح للأطفال الذين تتراوح أعمارهم بين 3 و8 أعوام بملء أجهزة التبريد وتفرغها. لا يُسمح للأطفال بإجراء أعمال التنظيف، أو صيانة الجهاز، ولا يُسمح للأطفال الصغار جداً (الذين تتراوح أعمارهم بين 0 و3 سنوات) باستخدام الأجهزة، أما بالنسبة للأطفال الصغار (الذين تتراوح أعمارهم بين 3 و8 سنوات)، فلا يُسمح لهم باستخدام الأجهزة بشكل آمن ما لم يتم الإشراف عليهم بشكل مستمر، ويُسمح للأطفال الأكبر سنًا (الذين تتراوح أعمارهم بين 8 و14 عامًا) والأشخاص الضعفاء باستخدام الجهاز بشكل آمن بعد خضوعهم للإشراف المناسب، أو إعطاؤهم التعليمات المناسبة بشأن استخدام الجهاز. لا يُسمح للأشخاص الضعفاء جداً باستخدام الأجهزة ما لم يتم الإشراف عليهم بشكل مستمر.

# 1 تعليمات السلامة

## 1.1 تحذيرات السلامة العامة

اقرأ دليل المستخدم هذا بعناية.

**⚠ تحذير:** لا تضع عوائق في فتحات التهوية الخاصة في صندوق الجهاز أو الهيكل الداخلي.

**⚠ تحذير:** يجب عدم استخدام أدوات ميكانيكية أو أية وسائل أخرى للتسريع من عملية إزالة التجميد، بخلاف الأدوات التي توصي بها الجهة المصنعة.

**⚠ تحذير:** لا تستخدم أجهزة كهربائية داخل مقصورات حفظ المواد الغذائية بالجهاز، ما لم تكن من النوع الذي أوصت به الجهة المصنعة.

**⚠ تحذير:** لا تتلف دائرة التبريد.

**⚠ تحذير:** عند وضع الجهاز، تأكد من أن سلك التيار الكهربائي غير عالقٍ أو تالف.

**⚠ تحذير:** لا تضع مأخذ كهرباء محمولاً متعدد المقابس أو وحدات إمداد بالطاقة محمولة في ظهر الجهاز.

**⚠ تحذير:** لتجنب أي مخاطر محتملة لعدم استقرار الجهاز، يجب تثبيته وفقاً للتعليمات.

**⚠** إذا كان جهازك يستخدم مادة التبريد R600a - (يمكنك معرفة هذا من خلال الملصق الموجود على المبرد) يجب أن تكون أكثر حذرًا أثناء النقل والتركيب لمنع تلف مكونات المبرد. على الرغم من أن الغاز R600a هو غازٌ طبيعي وصديقٌ للبيئة، فإنه قابلٌ للانفجار. وفي حالة وجود تسرب نتيجة حدوث تلف بمكونات المبرد، قم بإبعاد الثلاجة عن مصادر اللهب أو الحرارة المكشوفة وقم بتهوية الغرفة التي يوجد بها الجهاز لبضع دقائق.

- أثناء حمل الثلاجة وتغيير موضعها، لا تلتحق الضرر بدوائر الغاز الخاصة بالمبرد.
- لا تقم بتخزين المواد المتفجرة مثل علب الأيروسول التي تحتوي على مواد قابلة للاشتعال في هذا الجهاز.

# الفهرس

3	1 تعليمات السلامة
3	1.1 تحذيرات السلامة العامة
6	1.2 تحذيرات التركيب
6	1.3 معلومات كهربائية (قابس من نوع مخصص للمملكة المتحدة)
7	1.4 أثناء الاستخدام
8	2 وصف الجهاز
8	3 استخدام الجهاز
8	3.1 معلومات بشأن الجيل الجديد من تكنولوجيا التبريد
9	3.2 شاشة العرض ولوحة التحكم
9	3.2.1 استخدام لوحة التحكم
9	3.3 تشغيل فريزر ثلاجتك
9	3.3.1 وضع التبريد الفائق
9	3.3.2 وضع التجميد الفائق
9	3.3.3 تنشيط الوضع الاقتصادي
10	3.3.4 وضع الشاشة المؤقتة
10	3.3.5 إعدادات درجة حرارة وحدة التبريد
10	3.3.6 إعدادات درجة حرارة الفريزر
10	3.3.7 وظيفة الإنذار عند فتح الباب
10	3.4 تحذيرات إعدادات درجة الحرارة
11	3.5 الملحقات
11	3.5.1 صينية الثلج (في بعض الطرازات)
11	3.5.2 صندوق الفريزر
12	3.5.3 رف وحدة التبريد (في بعض الطرازات)
12	3.5.4 مفتاح الحفاظ على نضارة الطعام (في بعض الطرازات)
13	3.5.5 رف الباب القابل للضبط (في بعض الطرازات)
13	4 تخزين الأطعمة
13	4.1 مقصورة الثلجة
14	4.2 مقصورة الفريزر
17	5 التنظيف والصيانة
17	5.1 إزالة الثلج
17	6 الشحن وضبط الموضع
17	6.1 النقل وتغيير الموضع
17	6.2 إعادة ضبط موضع الباب
18	7 قبل الاتصال بخدمة ما بعد البيع
19	8 نصائح لتوفير الطاقة

نشكرك على اختيارك لهذا المنتج.  
 يحتوي دليل المستخدم هذا على معلومات مهمة بشأن السلامة والإرشادات التي تهدف إلى مساعدتك في تشغيل الجهاز وصيانته.  
 يُرجى أخذ الوقت الكافي لقراءة دليل المستخدم هذا قبل استخدام الجهاز والاحتفاظ بهذا الدليل للرجوع إليه في المستقبل.

المعنى	النوع	الأيقونة
خطر الإصابة الخطيرة أو الوفاة	تحذير	
خطر الجهد الكهربائي	خطر الصعق الكهربائي.	
تحذير؛ خطر نشوب حريق / مواد قابلة للاشتعال	خطر الحريق	
خطر التعرض للإصابة أو تلف الممتلكات	تنبيه:	
تشغيل النظام بطريقة صحيحة	هام	



52574984

