

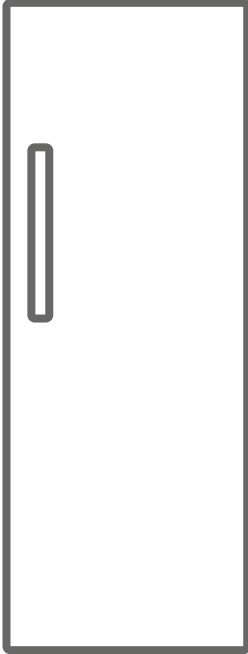

EN Freezer / User Manual

فريزر / دليل المستخدم اللغة العربية







iLKUF-V371W

Thank you for choosing this product.

This user manual contains important information on safety and instructions intended to assist you in the operation and maintenance of your appliance.

Please take the time to read this user manual before using your appliance and keep this book for future reference.

Icon	Type	Meaning
	WARNING	Serious injury or death risk
	RISK OF ELECTRIC SHOCK	Dangerous voltage risk
	FIRE	Warning; Risk of fire / flammable materials
	CAUTION	Injury or property damage risk
	IMPORTANT	Operating the system correctly

CONTENTS

1 SAFETY INSTRUCTIONS	4
1.1 General Safety Warnings	4
1.2 Installation warnings	8
1.3 During Usage.....	8
2 DESCRIPTION OF THE APPLIANCE	10
3 USING THE APPLIANCE	10
3.1 Information on No-Frost technology	10
3.2 Display and Control Panel	11
3.2.1 Using the Control Panel.....	11
3.3 Operating your Freezer	11
3.3.1 Super Freeze Mode.....	11
3.3.2 Economy Mode.....	11
3.3.3 Freezer Temperature Settings	11
3.3.4 Door Open Alarm Function	12
3.4 Temperature Settings Warnings	12
3.5 Accessories	12
3.5.1 Ice Tray (<i>In some models</i>)	12
3.5.2 The Icematic (<i>In some models</i>)	13
4 FOOD STORAGE	13
5 CLEANING AND MAINTENANCE	16
5.1 Defrosting	16
6 SHIPMENT AND REPOSITIONING	17
6.1 Transportation and Changing Positioning	17
6.2 Repositioning the Door	17
7 BEFORE CALLING AFTER-SALES SERVICE	17
8 TIPS FOR SAVING ENERGY	19

1 SAFETY INSTRUCTIONS

1.1 General Safety Warnings

Read this user manual carefully.

⚠ WARNING: Keep ventilation openings, in the appliance enclosure or in the built-in structure, clear of obstruction.

⚠ WARNING: Do not use mechanical devices or other means to accelerate the defrosting process, other than those recommended by the manufacturer.

⚠ WARNING: Do not use electrical appliances inside the food storage compartments of the appliance, unless they are of the type recommended by the manufacturer.

⚠ WARNING: Do not damage the refrigerant circuit.

⚠ WARNING: When positioning the appliance, ensure the supply cord is not trapped or damaged.

⚠ WARNING: Do not locate multiple portable socket-outlets or portable power supplies at the rear of the appliance.

⚠ WARNING: In order to avoid any hazards resulting from the instability of the appliance, it must be fixed in accordance with the instructions.

⚠ If your appliance uses R600a as a refrigerant (this information will be provided on the label of the cooler) you should take care during transportation and installation to prevent the cooler elements from being damaged. R600a is an environmentally friendly and

natural gas, but it is explosive. In the event of a leak due to damage of the cooler elements, move your fridge away from open flames or heat sources and ventilate the room where the appliance is located for a few minutes.

- While carrying and positioning the fridge, do not damage the cooler gas circuit.
- Do not store explosive substances such as aerosol cans with a flammable propellant in this appliance.
- This appliance is intended to be used in household and domestic applications such as:
 - staff kitchen areas in shops, offices and other working environments.
 - farm houses and by clients in hotels, motels and other residential type environments.
 - bed and breakfast type environments;
 - catering and similar non-retail applications.
- If the socket does not match the refrigerator plug, it must be replaced by the manufacturer, a service agent or similarly qualified persons in order to avoid a hazard.
- A specially grounded plug has been connected to the power cable of your refrigerator. This plug should be used with a specially grounded socket of 16 amperes. If there is no such socket in your house, please have one installed by an authorised electrician.

- This appliance can be used by children aged from 8 years and above and persons with reduced physical, sensory or mental capabilities or lack of experience and knowledge if they have been given supervision or instruction concerning use of the appliance in a safe way and understand the hazards involved. Children shall not play with the appliance. Cleaning and user maintenance shall not be made by children without supervision.
- Children aged from 3 to 8 years are allowed to load and unload refrigerating appliances. Children are not expected to perform cleaning or user maintenance of the appliance, very young children (0-3 years old) are not expected to use appliances, young children (3-8 years old) are not expected to use appliances safely unless continuous supervision is given, older children (8-14 years old) and vulnerable people can use appliances safely after they have been given appropriate supervision or instruction concerning use of the appliance. Very vulnerable people are not expected to use appliances safely unless continuous supervision is given.
- If the supply cord is damaged, it must be replaced by the manufacturer, an authorised service agent or similar qualified persons, in order to avoid a hazard.
- This appliance is not intended for use at altitudes exceeding 2000 m.

To avoid contamination of food, please respect the following instructions:

- Opening the door for long periods can cause a significant increase of the temperature in the compartments of the appliance.
- Clean regularly surfaces that can come in contact with food and accessible drainage systems
- Store raw meat and fish in suitable containers in the refrigerator, so that it is not in contact with or drip onto other food.
- Two-star frozen-food compartments are suitable for storing pre-frozen food, storing or making ice cream and making ice cubes.
- One-, two- and three-star compartments are not suitable for the freezing of fresh food.
- If the refrigerating appliance is left empty for long periods, switch off, defrost, clean, dry, and leave the door open to prevent mould developing within the appliance.

1.2 Installation warnings

Before using your freezer for the first time, please pay attention to the following points:

- The operating voltage for your freezer is 220-240 V at 50Hz.
- The plug must be accessible after installation.
- Your freezer may have an odour when it is operated for the first time. This is normal and the odour will fade when your freezer starts to cool.
- Before connecting your freezer, ensure that the information on the data plate (voltage and connected load) matches that of the mains electricity supply. If in doubt, consult a qualified electrician.
- Insert the plug into a socket with an efficient ground connection. If the socket has no ground contact or the plug does not match, we recommend you consult a qualified electrician for assistance.
- The appliance must be connected with a properly installed fused socket. The power supply (AC) and voltage at the operating point must match with the details on the name plate of the appliance (the name plate is located on the inside left of the appliance).
- We do not accept responsibility for any damages that occur due to ungrounded usage.
- Place your freezer where it will not be exposed to direct sunlight.
- Your freezer must never be used outdoors or exposed to rain.
- Your appliance must be at least 50 cm away from stoves, gas ovens and heater cores, and at least 5 cm away from electrical ovens.
- If your freezer is placed next to a deep freezer, there must be at least 2 cm between them to prevent humidity forming on the outer surface.
- Do not cover the body or top of freezer with lace. This will affect the performance of your freezer.
- Clearance of at least 150 mm is required

at the top of your appliance. Do not place anything on top of your appliance.

- Do not place heavy items on the appliance.
- Clean the appliance thoroughly before use (see Cleaning and Maintenance).
- Before using your freezer, wipe all parts with a solution of warm water and a teaspoon of sodium bicarbonate. Then, rinse with clean water and dry. Return all parts to the freezer after cleaning.
- Use the adjustable front legs to make sure your appliance is level and stable. You can adjust the legs by turning them in either direction. This must be done before placing food in the appliance.
- Install the two plastic distance guides (the parts on the black vanes -condenser- at the rear) by turning it 90° (as shown in the figure) to prevent the condenser from touching the wall.
- The distance between the appliance and back wall must be a maximum of 75 mm.

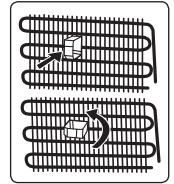

1.3 During Usage

- Do not connect your freezer to the mains electricity supply using an extension lead.
- Do not use damaged, torn or old plugs.
- Do not pull, bend or damage the cord.
- Do not use plug adapter.
- This appliance is designed for use by adults. Do not allow children to play with the appliance or hang off the door.
- Never touch the power cord/plug with wet hands. This may cause a short circuit or electric shock.
- Do not place glass bottles or cans in your freezer as they will burst when the contents freeze.
- Do not place explosive or flammable material in your freezer.
- When removing ice from the ice-making compartment, do not touch it. Ice may cause frost burns and/or cuts.

- Do not touch frozen goods with wet hands. Do not eat ice-cream or ice cubes immediately after they are removed from the ice-making compartment.
- Do not re-freeze thawed frozen food. This may cause health issues such as food poisoning.

When the door of the freezer is closed, a vacuum seal will form. Wait for 1 minute before reopening it.

This application is optional for easy opening of the door. With this application, a little condensation may occur around this area and you may remove it.

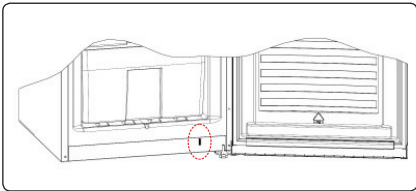

Old and Out-of-order Fridges

- If your old fridge or freezer has a lock, break or remove the lock before discarding it, because children may get trapped inside it and may cause an accident.
- Old fridges and freezers contain isolation material and refrigerant with CFC. Therefore, take care not to harm environment when you are discarding your old fridges.

CE Declaration of conformity

We declare that our products meet the applicable European Directives, Decisions and Regulations and the requirements listed in the standards referenced.

Disposal of your old appliance

The symbol on the product or on its packaging indicates that this product may not be treated as household waste. Instead it shall be handed over to the applicable collection point for the recycling of electrical and electronic equipment. By ensuring this product is disposed of correctly, you will help prevent potential negative consequences for the environment and human health, which could otherwise be



caused by inappropriate waste handling of this product. For more detailed information about recycling of this product, please contact your local city office, your household waste disposal service or the shop where you purchased the product.

Packaging and the Environment

Packaging materials protect your machine from damage that may occur during transportation.





The packaging materials are environmentally friendly as they are recyclable. The use of recycled material reduces raw material consumption and therefore decreases waste production.

Notes:

- Please read the instruction manual carefully before installing and using your appliance. We are not responsible for the damage occurred due to misuse.
- Follow all instructions on your appliance and instruction manual, and keep this manual in a safe place to resolve the problems that may occur in the future.
- This appliance is produced to be used in homes and it can only be used in domestic environments and for the specified purposes. It is not suitable for commercial or common use. Such use will cause the guarantee of the appliance to be cancelled and our company will not be responsible for any losses incurred.
- This appliance is produced to be used in houses and it is only suitable for cooling / storing foods. It is not suitable for commercial or common use and/or for storing substances except for food. Our company is not responsible for any losses incurred by inappropriate usage of the appliance.

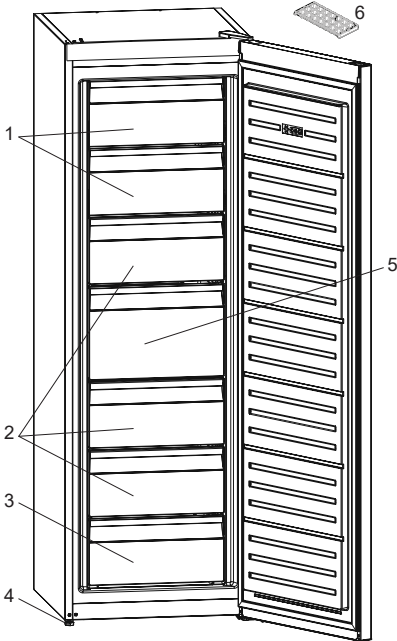
2 DESCRIPTION OF THE APPLIANCE



 This presentation is only for information about the parts of the appliance. Parts may vary according to the appliance model.

1. Freezer flaps
2. Freezer drawers
3. Freezer bottom drawer
4. Levelling feet
5. Freezer big drawer
6. Ice tray (*In some models*)

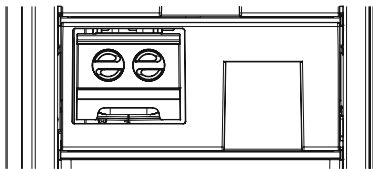

In some models there is a shelf with icematic in the top basket

3 USING THE APPLIANCE

3.1 Information on No-Frost technology

No-frost freezers differ from other static freezers in their operating principle.

In normal freezers, the humidity entering the freezer due to opening the door and the humidity inherent in the food causes freezing in the freezer compartment. To defrost the frost and ice in the freezer compartment, you are periodically required to turn off the freezer, place the food that needs to be kept frozen in a separately cooled container and remove the ice gathered in the freezer compartment.

The situation is completely different in no-frost freezers. Dry and cold air is blown into the freezer compartment homogeneously and evenly from several points via a blower fan. Cold air dispersed homogeneously and evenly between the shelves cools all of your food equally and uniformly, thus preventing humidity and freezing.

Therefore your no-frost freezer allows you ease of use, in addition to its huge capacity and stylish appearance.

3.2 Display and Control Panel

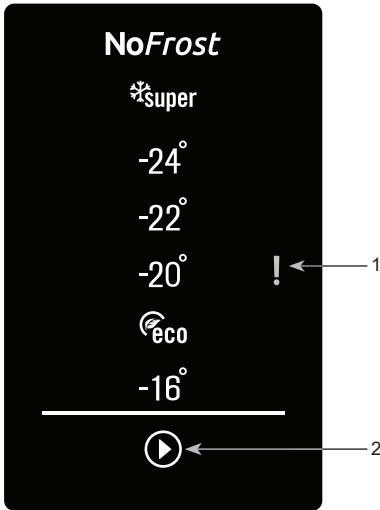

1. Sr alarm indicator.
2. Freezer set button.

3.2.1 Using the Control Panel

Freezer Set Button

The freezer set button allows changes to be made to the temperature of the freezer compartment. Super freeze and economy mode can also be activated using this button.

Sr Alarm

Sr alarm will change to red and an alarm will sound if any problems occur.

3.3 Operating your Freezer

Lighting (If available)

When the product is plugged in for the first time, the interior lights may turn on 1 minute late due to opening tests.

3.3.1 Super Freeze Mode

Purpose

- To freeze a large quantity of food that cannot fit on the fast freeze shelf.
- To freeze prepared foods.
- To freeze fresh food quickly to retain freshness.

Activating Super Freezer Mode

Push the freezer set button until the super freezer symbol () illuminates. The buzzer will sound twice and the mode will be set.

During Super Freeze Mode

Super freeze mode can be cancelled in the same way it is selected.

 Super freeze mode will automatically cancel after 54 hours, depending on the environmental temperature or when the freezer sensor reaches a sufficiently low temperature.

3.3.2 Economy Mode



Purpose

Energy savings. During periods of less frequent use (door opening) or absence from home, such as a holiday, Eco program can provide optimum temperature whilst saving power.

Activating Economy Mode

- Press the freezer set button until the economy symbol () illuminates.
- If no button is pressed for 1 second the mode will be set and the buzzer will sound twice as confirmation.
- To cancel, press the freezer set button.

3.3.3 Freezer Temperature Settings

- The initial temperature value for the freezer setting indicator is "eco" ().
- Press the freezer set button once.
- When you first press the button, the previous value will appear on the setting indicator of the freezer.
- Whenever you press this button, a lower temperature will be set (-24 °C, -22 °C, -20 °C economy, -16 °C or super freeze).
- If you press the freezer set button until the super freeze symbol () appears on the freezer setting indicator, and do not press any buttons for 1 second, super freeze will flash.

- If you continue to press the same button, it will restart from -16 °C.

Recommended Temperature Values for Freezer

When to adjust	Inner Temperature
For minimum freezing capacity	-16 °C
In normal usage	eco, -20, or -22 °C
For maximum freezing capacity	-24 °C or super

3.3.4 Door Open Alarm Function

If freezer door is opened more than 2 minutes, appliance sounds 'beep beep'.

3.4 Temperature Settings Warnings

- Your appliance is designed to operate in the ambient temperature ranges stated in the standards, according to the climate class stated in the information label. It is not recommended that your fridge is operated in the environments which are outside of the stated temperature ranges. This will reduce the cooling efficiency of the appliance.
- Temperature adjustments should be made according to the frequency of door openings, the quantity of food kept inside the appliance and the ambient temperature in the location of your appliance.
- When the appliance is first switched on, allow it to run for 24 hours in order to reach operating temperature. During this time, do not open the door and do not keep a large quantity of food inside.
- A 5 minute delay function is applied to prevent damage to the compressor of your appliance when connecting or disconnecting to mains, or when an energy breakdown occurs. Your appliance will begin to operate normally after 5 minutes.

Climate class and meaning:

T (tropical): This refrigerating appliance is intended to be used at ambient temperatures ranging from 16 °C to 43 °C.

ST (subtropical): This refrigerating

appliance is intended to be used at ambient temperatures ranging from 16 °C to 38 °C.

N (temperate): This refrigerating appliance is intended to be used at ambient temperatures ranging from 16 °C to 32 °C.

SN (extended temperate): This refrigerating appliance is intended to be used at ambient temperatures ranging from 10 °C to 32 °C.

Important installation instructions

This appliance is designed to work in difficult climate conditions and is powered with 'Freezer Shield' technology which ensures that the frozen food in the freezer will not defrost even if the ambient temperature falls as low as -15 °C. So you may then install your appliance in an unheated room without having to worry about frozen food in the freezer being spoiled. When the ambient temperature returns to normal, you may continue using the appliance as usual.

3.5 Accessories

Visual and text descriptions in the accessories section may vary according to the model of your appliance.

3.5.1 Ice Tray (In some models)

- Fill the ice tray with water and place in the freezer compartment.
- After the water has completely frozen, you can twist the tray as shown below to remove the ice cubes.

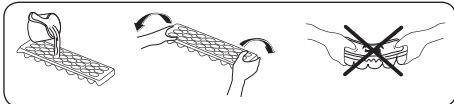

3.5.2 The Icematic (In some models)

(The images are representative)

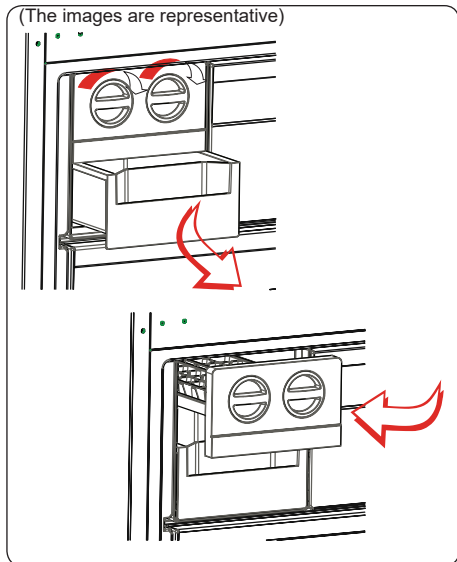

- Pull the lever towards you and remove the ice maker tray
- Fill with water to the marked level
- Hold the left end of the lever and set the ice-tray on the icebox
- When ice cubes have formed, twist the lever to drop the ice cubes into the icebox.

 **Do not fill the icebox with water in order to make ice. It will break.**

Visual and text descriptions in the accessories section may vary according to the model of your appliance.

4 FOOD STORAGE

For normal operating conditions, set the temperature of the freezer compartment to -18 or -20 °C.

- The freezer is used for storing frozen food, freezing fresh food, and making ice cubes.
- Food in liquid form should be frozen in plastic cups and other food should be frozen in plastic folios or bags. For freezing fresh food; wrap and seal fresh food properly, that is the packaging should be air tight and shouldn't leak. Special freezer bags, aluminum foil polythene bags and plastic containers are ideal.
- Do not store fresh food next to frozen food as it can thaw the frozen food.
- Before freezing fresh food, divide it into portions that can be consumed in one sitting.
- Consume thawed frozen food within a short period of time after defrosting
- Always follow the manufacturer's instructions on food packaging when storing frozen food. If no information is provided food, should not be stored for more than 3 months from the date of purchase.
- When purchasing frozen food, make sure that it has been stored under appropriate conditions and that the packaging is not damaged.
- Frozen food should be transported in appropriate containers and placed in the freezer as soon as possible.
- Do not purchase frozen food if the packaging shows signs of humidity and abnormal swelling. It is probable that it has been stored at an unsuitable

temperature and that the contents have deteriorated.

- The storage life of frozen food depends on the room temperature, the thermostat setting, how often the door is opened, the type of food, and the length of time required to transport the product from the shop to your home. Always follow the instructions printed on the packaging and never exceed the maximum storage life indicated.
- If the freezer door has been left open for a long time or not closed properly, frost will form and can prevent efficient air circulation. To resolve this, unplug the freezer and wait for it to defrost. Clean the freezer once it has fully defrosted.
- The freezer volume stated on the label is the volume without baskets, covers, and so on.
- Do not refreeze thawed food. It may pose a danger to your health and cause problems such as food poisoning.

NOTE: If you attempt to open the freezer door immediately after closing it, you will find that it will not open easily. This is normal. Once equilibrium has been reached, the door will open easily.

If you would use maximum freezing capacity of your freezer:

- While freezing fresh foods, the maximum amount of fresh food (in kg) that can be frozen in 24 hours is indicated on the appliance label.
- For optimum appliance performance to reach maximum freezing capacity, activate Super Freeze (SF) mode 24 hours before placing fresh food into the freezer.

- After placing fresh food into the freezer, 24 hours is generally sufficient for freezing. "Super Freeze" mode will be deactivated automatically in 2-3 days to save energy.

If you would freeze a small amount (up to 3 kg) in your freezer:

- Place your food without touching already frozen food and activate "Fast Freezing" mode. You can put your food next to other frozen food after it is completely frozen (after minimum 24 hours).
- Do not re-freeze frozen food after it has thawed. This may cause health issues, such as food poisoning.
- Allow hot food to completely cool down before placing it in the freezer.
- When buying frozen food ensure that these have been frozen at suitable temperatures and that the packing is intact.
- Use the fast freezing shelf to freeze home cooking (and any other food which needs to be frozen quickly) more quickly because of the freezing shelf's greater freezing power. Fast freezing shelf is the bottom drawer of the freezer compartment.
- To use the maximum capacity of the freezer compartment, use the glass shelves for the upper and middle section, and use the lower basket for the bottom section.



The table below is a quick guide to show you the most efficient way to store the major food groups in your freezer compartment.

Meat and fish	Preparation	Maximum storage time (months)
Steak	Wrap in foil	6 - 8
Lamb meat	Wrap in foil	6 - 8
Veal roast	Wrap in foil	6 - 8
Veal cubes	In small pieces	6 - 8
Lamb cubes	In pieces	4 - 8
Minced meat	In packaging without using spices	1 - 3
Giblets (pieces)	In pieces	1 - 3
Bologna sausage/salami	Should be kept packaged even if it has a membrane	1 - 3
Chicken and turkey	Wrap in foil	4 - 6
Goose and duck	Wrap in foil	4 - 6
Deer, rabbit, wild boar	In 2.5 kg portions or as fillets	6 - 8
Freshwater fish (Salmon, Carp, Crane, Catfish)	After cleaning the bowels and scales of the fish, wash and dry it. If necessary, remove the tail and head.	2
Lean fish (Bass, Turbot, Flounder)		4
Fatty fishes (Tuna, Mackerel, Bluefish, Anchovy)		2 - 4
Shellfish	Clean and in a bag	4 - 6
Caviar	In its packaging, or in an aluminium or plastic container	2 - 3
Snails	In salty water, or in an aluminium or plastic container	3

 **NOTE:** Thawed frozen meat should be cooked as fresh meat. If the meat is not cooked after defrosting, it must not be re-frozen.



Vegetables and Fruits	Preparation	Maximum storage time (months)
String beans and beans	Wash, cut into small pieces and boil in water	10 - 13
Beans	Hull, wash and boil in water	12
Cabbage	Clean and boil in water	6 - 8
Carrot	Clean, cut into slices and boil in water	12
Pepper	Cut the stem, cut into two pieces, remove the core and boil in water	8 - 10
Spinach	Wash and boil in water	6 - 9
Cauliflower	Remove the leaves, cut the heart into pieces and leave it in water with a little lemon juice for a while	10 - 12
Eggplant	Cut into pieces of 2cm after washing	10 - 12
Corn	Clean and pack with its stem or as sweet corn	12
Apple and pear	Peel and slice	8 - 10
Apricot and Peach	Cut into two pieces and remove the stone	4 - 6

Vegetables and Fruits	Preparation		Maximum storage time (months)
Strawberry and Blackberry	Wash and hull		8 - 12
Cooked fruits	Add 10 % of sugar to the container		12
Plum, cherry, sourberry	Wash and hull the stems		8 - 12

	Maximum storage time (months)	Thawing time at room temperature (hours)	Thawing time in oven (minutes)
Bread	4 - 6	2 - 3	4-5 (220-225 °C)
Biscuits	3 - 6	1 - 1,5	5-8 (190-200 °C)
Pastry	1 - 3	2 - 3	5-10 (200-225 °C)
Pie	1 - 1,5	3 - 4	5-8 (190-200 °C)
Phyllo dough	2 - 3	1 - 1,5	5-8 (190-200 °C)
Pizza	2 - 3	2 - 4	15-20 (200 °C)

Dairy products	Preparation	Maximum storage time (months)	Storage conditions
Packet (Homogenized) Milk	In its own packet	2 - 3	Pure Milk – in its own packet
Cheese - excluding white cheese	In slices	6 - 8	Original packaging may be used for short-term storage. Keep wrapped in foil for longer periods.
Butter, margarine	In its packaging	6	twice a year. This will help you to save on energy costs and increase productivity.

5 CLEANING AND MAINTENANCE

-  Disconnect the unit from the power supply before cleaning.
-  Do not wash your appliance by pouring water on it.
-  Do not use abrasive products, detergents or soaps for cleaning the appliance. After washing, rinse with clean water and dry carefully. When you have finished cleaning, reconnect the plug to the mains supply with dry hands.

- Make sure that no water enters the lamp housing and other electrical components.
- The appliance should be cleaned regularly using a solution of bicarbonate of soda and lukewarm water.
- Clean the accessories separately by hand with soap and water. Do not wash accessories in a dish washer.
- Clean the condenser with a brush at least

 **The power supply must be disconnected during cleaning.**

5.1 Defrosting

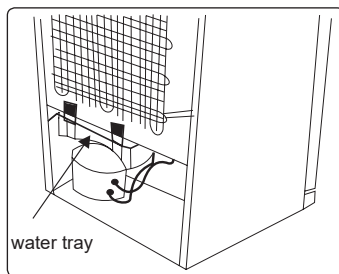

- Your appliance performs automatic defrosting. The water formed as a result of defrosting passes through the water collection spout, flows into the water tray behind your appliance and evaporates there.
- Make sure you have disconnected the plug of your appliance before cleaning the water tray.
- Remove the water tray from its position

by removing the screws (if it has screws). Clean it with soapy water at specific time intervals. This will prevent odours from forming.

Replacing LED Lighting

To replace any of the LEDs, please contact the nearest Authorised Service Centre.

 **Note:** The numbers and location of the LED strips may change according to the model.

6 SHIPMENT AND REPOSITIONING

6.1 Transportation and Changing Positioning

- The original packaging and foam may be kept for re-transportation (optional).
- Fasten your appliance with thick packaging, bands or strong cords and follow the instructions for transportation on the packaging.
- Remove all movable parts or fix them into the appliance against shocks using bands when re-positioning or transporting.

 Always carry your appliance in the upright position.

6.2 Repositioning the Door

- It is not possible to change the opening direction of your appliance door if door handles are installed on the front surface of the appliance door.
- It is possible to change the opening direction of the door on models with handle on the side of the door or without handles.
- If the door-opening direction of your appliance can be changed, contact the nearest Authorised Service Centre to change the opening direction.

7 BEFORE CALLING AFTER-SALES SERVICE

Errors

Your appliance will warn you if the temperature(s) is/are at improper levels or if a problem occurs with the appliance.

SR Alarm indicator () is displayed in the control panel.

ERROR TYPE	(!) SR alarm indicator
MEANING	"Failure" Warning
WHY	There is/are some part(s) out of order or there is a failure in the cooling process. The product is plugged for the first time or a long-time power interruption for 1 hour.
WHAT TO DO	Check the door is open or not and check if the product working 1 hour. If the door is not open and the product had worked 1 hour, call service for assistance as soon as possible.

If you are experiencing a problem with your **appliance**, please check the following before contacting the after-sales service.

Your appliance is not operating

Check if:

- There is power
- The plug is correctly placed in the socket
- The plug fuse or the mains fuse has blown
- The socket is defective. To check this, plug another working appliance into the same socket.

The appliance performs poorly

Check if:

- The appliance is overloaded
- The appliance door is closed properly
- There is any dust on the condenser
- There is enough space near the rear and side walls.

Your appliance is operating noisily

Normal noises

Cracking noise occurs:

- During automatic defrosting
- When the appliance is cooled

or warmed (due to expansion of appliance material).

Short cracking noise occurs: When the thermostat switches the compressor on/off.

Motor noise: Indicates the compressor is operating normally. The compressor may cause more noise for a short time when it is first activated.

Bubbling noise and splash occurs: Due to the flow of the refrigerant in the tubes of the system.

Water flowing noise occurs: Due to water flowing to the evaporation container. This noise is normal during defrosting.

Air blowing noise occurs: In some models during normal operation of the system due to the circulation of air.

The edges of the appliance in contact with the door joint are warm

Especially during summer (warm seasons), the surfaces in contact with the door joint may become warmer during the operation of the compressor, this is normal.

There is a build-up of humidity inside the appliance

Check if:

- All food is packed properly. Containers must be dry before being placed in the **appliance**.
- The **appliance** door is opened frequently. Humidity of the room enters the **appliance** when the doors are opened. Humidity increases faster when the doors are opened more frequently, especially if the humidity of the room is high.

The door does not open or close properly

Check if:

- There is food or packaging preventing the door from closing
- The door joints are broken or torn
- Your **appliance** is on a level surface.

Recommendations

- If the appliance is switched off or unplugged, wait at least 5 minutes before

plugging the appliance in or restarting it in order to prevent damage to the compressor.

- If you will not use your appliance for a long time (e.g. in summer holidays) unplug it. Clean your appliance according to chapter cleaning and leave the door open to prevent humidity and smell.
- If a problem persists after you have followed all the above instructions, please consult the nearest authorised service centre.
- The appliance you have purchased is designed for domestic use only. It is not suitable for commercial or common use. If the consumer uses the appliance in a way that does not comply with this, we emphasise that the manufacturer and the dealer will not be responsible for any repair and failure within the guarantee period.

8 TIPS FOR SAVING ENERGY

1. Install the appliance in a cool, well-ventilated room, but not in direct sunlight and not near a heat source (such as a radiator or oven) otherwise an insulating plate should be used.
2. Allow warm food and drinks to cool before placing them inside the appliance.
3. Place thawing food in the refrigerator compartment if available. The low temperature of the frozen food will help cool the refrigerator compartment while the food is thawing. This will save energy. Frozen food left to thaw outside of the appliance will result in a waste of energy.
4. Drinks or other liquids should be covered when inside the appliance. If left uncovered, the humidity inside the appliance will increase, therefore the appliance uses more energy. Keeping drinks and other liquids covered helps preserve their smell and taste.
5. Avoid keeping the doors open for long periods and opening the doors too frequently as warm air will enter the appliance and cause the compressor to switch on unnecessarily often.
6. Keep the covers of the different temperature compartments (such as the crisper and chiller if available) closed.
7. The door gasket must be clean and pliable. In case of wear, replace the gasket.

8 نصائح لتوفير الطاقة

1. قم بتركيب الجهاز في غرفة باردة جيدة التهوية وليست معرضة لأشعة الشمس المباشرة وليس بالقرب من مصدر للحرارة (مثل المبرد أو الفرن) وإلا يجب استخدام لوحة عازلة.
2. اترك الطعام والمشروبات الساخنة حتى تبرد قبل وضعها داخل الجهاز.
3. ضع الطعام الفُذاب في مقصورة الثلجة، إن وجدت. فإن درجة الحرارة المنخفضة للمواد الغذائية المجمدة ستساعد على تبريد مقصورة الثلجة أثناء إذابتها. وهذا سيوفر الطاقة. سيؤدي الطعام المجمد المتروك ليذوب خارج الجهاز إلى إهدار الطاقة.
4. يجب تغطية المشروبات أو السوائل الأخرى عندما تكون داخل الجهاز. إذا لم يتم تغطيتها، ستزداد الرطوبة داخل الجهاز، وبالتالي فإن الجهاز سيستخدم المزيد من الطاقة. كما أن تغطية المشروبات والسوائل الأخرى تساعد في الحفاظ على رائحتها وطعمها.
5. تجنب إبقاء الأبواب مفتوحة لفترات طويلة وفتح الأبواب بمعدل متكرر للغاية، إذ إن الهواء الدافئ سيدخل الجهاز ويتسبب في تشغيل الضاغط في كثير من الأحيان دون داع.
6. احرص على إغلاق أغطية المقصورات ذات درجات الحرارة المختلفة (الدرج الحافظ للأغذية، وحدة التبريد إن وجدت).
7. يجب أن تكون سدادة الباب نظيفة ومرنة. في حالة التلف، استبدل السدادة.

7 قبل الاتصال بخدمة ما بعد البيع

الأخطاء

سيحذر كالجهاز إذا كانت درجة/درجات الحرارة عند مستويات غير مناسبة أو إذا حدثت مشكلة مع الجهاز. يتم عرض مؤشر الإنذار SR (!) في لوحة التحكم.

نوع الخطأ	(!) مؤشر إنذار SR
المعنى	تحذير "عطل"
لماذا؟	هناك جزء/بعض الأجزاء معطلة أو هناك عطل في عملية التبريد. يتم توصيل المنتج لمدة ساعة واحدة عند الاستخدام لأول مرة أو بعد انقطاع الطاقة لفترة طويلة.
ما الذي يجب أن تفعله؟	تحقق مما إذا كان الباب مفتوحاً أم لا، وتحقق مما إذا كان المنتج يعمل لمدة ساعة. إذا كان الباب غير مفتوح وعمل المنتج لمدة ساعة، فافصل بالخدمة لتحصل على المساعدة في أقرب وقت ممكن.

إذا كنت تواجه مشكلة في جهازك، يرجى التحقق مما يلي قبل الاتصال بخدمة ما بعد البيع.

جهازك لا يعمل

تحقق مما يلي:

- وجود طاقة
- تم وضع القابس بشكل صحيح في المقبس
- انفجر فيوز القابس أو التيار الكهربائي
- مقبس التيار الكهربائي معيب. للتحقق من هذا، ضع جهاز آخر يعمل في المقبس نفسه.

أداء الجهاز ضعيف

تحقق مما يلي:

- الجهاز منقل
- باب الجهاز مغلق بشكل صحيح
- وجود غبار على المكثف
- وجود مساحة كافية في الجدران الخلفية والجانبية.

جهازك يصدر ضوضاء

ضوضاء طبيعية

تحدث طففة:

- أثناء الإذابة التلقائية للثلج
- عندما يتم تبريد الجهاز أو تسخينه (بسبب تمدد المواد المصنوع منها الجهاز).
- تحدث طففة قصيرة: عندما يقوم الثرموستات بتشغيل/إيقاف تشغيل ضاغط التلاجة.

ضوضاء الموتور: تشير إلى أن الضاغط يعمل بشكل طبيعي. قد يصدر الضاغط مزيداً من الضوضاء لفترة قصيرة عند تشغيله لأول مرة.

صوت رذاذ وحدث فقايق: نتيجة تدفق غاز التبريد في أنابيب النظام.

يحدث ضوضاء تدفق المياه: بسبب تدفق المياه إلى

حاوية التخزين. يكون ذلك الضوضاء طبيعي أثناء إزالة الثلج.

يصدر صوت يشبه هبوب الرياح: في بعض الطرازات أثناء التشغيل العادي للنظام بسبب دوران الهواء.

حوائف الجهاز التي تلامس مفصل الباب دافئة

خلال فصل الصيف (المواسم الدافئة)، قد تصبح الأسطح الملامسة لمفصل الباب أكثر دفئاً أثناء تشغيل الضاغط، وهذا أمر طبيعي.

هناك تراكم للرطوبة داخل الجهاز

تحقق مما يلي:

- جميع الأطعمة معبأة بشكل صحيح. يجب أن تكون الحاويات جافة قبل وضعها داخل الجهاز.
- يتم فتح باب الجهاز بشكل متكرر. تدخل رطوبة الغرفة إلى الجهاز عند فتح الأبواب. تزداد الرطوبة بشكل أسرع عند فتح الأبواب بشكل متكرر، وخاصة إذا كانت نسبة الرطوبة في الغرفة مرتفعة.

الباب لا يفتح أو يغلق بشكل صحيح

تحقق مما يلي:

- هناك طعام أو عبوة تمنع الباب من الإغلاق
- مفصلات الأبواب تالفة أو ممزقة
- الجهاز الخاص بك على سطح مستوي.

التوصيات

- إذا تم إيقاف تشغيل الجهاز أو نزع القابس، فعليك الانتظار لمدة 5 دقائق على الأقل قبل توصيل الجهاز بالطاقة أو إعادة تشغيله كي لا يتلف الضاغط.
- إذا كنت لن تستخدم جهازك لفترة طويلة (على سبيل المثال طوال العطلة الصيفية)، فقم بفصله عن التيار الكهربائي. عليك تنظيف الجهاز وفقاً لفصل التنظيف وترك الباب مفتوحاً لمنع الرطوبة والرائحة.
- إذا استمرت المشكلة بعد اتباع جميع التعليمات أعلاه، يرجى استشارة أقرب مركز صيانة معتمد.
- الجهاز الذي اشتريته مصمم للاستخدام المنزلي فقط. فهو غير مناسب للاستخدام التجاري أو المشترك. إذا استخدم المستهلك الجهاز بطريقة لا تتوافق مع هذه التعليمات، فحن نؤكد أن الجهة المصنعة والتاجر لن يتحملا مسؤولية أي إصلاحات أو أعطال خلال فترة الضمان.

وقت إزابة التجمد في الفرن (بالدقائق)	وقت إزابة التجمد في درجة حرارة الغرفة (بالساعات)	أقصى مدة للتخزين (بالشهر)	
4-5 (C° 220-225)	3-2	6-4	الخبز
5-8 (190-200 درجة مئوية)	1,5-1	6-3	البسكويت
5-10 (200-225 درجة مئوية)	3-2	3-1	معجنات
5-8 (190-200 درجة مئوية)	4-3	1,5-1	فطيرة
5-8 (190-200 درجة مئوية)	1,5-1	3-2	عجينة فيلو
15-20 (200 درجة مئوية)	4-2	3-2	بيتزا

شروط التخزين	أقصى مدة للتخزين (بالشهر)	الإعداد	منتجات الألبان
لبن صافي - في العبوة الخاصة به	3-2	في العبوة الخاصة به	لبن معبأ (متجانس)
يمكن استخدام العبوة الأصلية للتخزين قصير الأجل. استمر في لفها في فويل لتخزينها لفترة أطول.	8-6	على هيئة شرائح	جبين - ما عدا الجبن الأبيض
	6	في عبوتها	الزبد، السمن الصناعي

5 التنظيف والصيانة

- المكونة نتيجة إزالة الثلج من خلال صنوبر جمع الماء، وتسقط في درج جمع المياه خلف الثلجة وتتبخر هناك.
- تأكد من فصل قابس الجهاز قبل تنظيف درج جمع المياه.
- أزل درج جمع المياه من مكانها عن طريق فك البراغي (إن وجدت). نظفها بالماء والصابون في فترات زمنية محددة. سيمنع ذلك تكون الروائح.

استبدال لمبة LED

لاستبدال أي من مصابيح LED، يرجى الاتصال بأقرب مركز خدمة معتمد.

ملاحظة: قد يتم تغيير عدد وأماكن شرائط مصابيح LED وفقاً للطراز.

6 الشحن وضبط الموضع

6.1 النقل وتغيير الموضع

- ينبغي الحفاظ على العبوة الأصلية والفوم لإعادة النقل (اختياري).
- قم بتثبيت الجهاز الخاص بك في عبوة سميكة أو أربطة أو حبال قوية واتبع الإرشادات الخاصة بالنقل الموجودة على العبوة.
- أزل كل الأجزاء المتحركة أو قم بتثبيتها داخل الجهاز ضد الصدمات باستخدام الأربطة أثناء تغيير الموضع أو النقل.
- احمل الجهاز في وضع مستقيم دائماً.

6.2 إعادة ضبط موضع الباب

- لا يمكن تغيير اتجاه فتح باب الجهاز، إذا كانت مقابض الباب مثبتة على السطح الأمامي لباب الجهاز.
- يمكن تغيير اتجاه فتح الباب في الطرز التي بدون أي مقابض.
- إذا كان يمكن تغيير اتجاه فتح باب الجهاز الخاص بك، اتصل بأقرب مركز خدمة معتمدة لتغيير اتجاه الفتح.

أفضل الجهاز عن التيار الكهربائي قبل التنظيف.

- لا تغسل الجهاز عن طريق صب الماء عليه.
- لا تستخدم منتجات المنظفات الكاشطة أو القوية أو الصابون لتنظيف الجهاز. بعد الغسيل، اشطفه باستخدام مياه نظيفة وجففه بعناية. بعد الانتهاء من التنظيف، أعد توصيل القابس بمصدر التيار الكهربائي بأيدي جافة.
- تأكد من عدم دخول الماء إلى مبيت المصباح والعناصر الكهربائية الأخرى.

- يجب تنظيف الجهاز بشكل دوري باستخدام محلول بيكربونات الصودا والماء الفاتر.
- نظف الإكسسوارات يدوياً بشكل منفصل بالماء والصابون. لا تنظف الإكسسوارات في غسالة الأطباق.
- نظف المكثف بفرشاة مرتين في السنة على الأقل. سيساعدك ذلك على توفير تكاليف الطاقة وزيادة الإنتاجية.

يجب فصل قابس الكهرباء عن الجهاز أثناء التنظيف.

5.1 إزالة الثلج

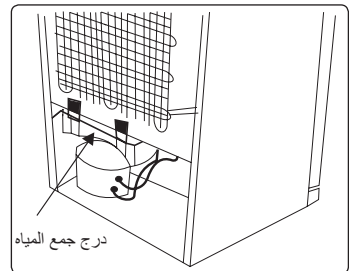

- يقوم الجهاز الخاص بك بإزالة الثلج تلقائياً. تمر المياه

اللحوم والأسماك	الإعداد	أقصى مدة للتخزين (بالأشهر)
شرايح لحم	يُلف في رقائق	8 - 6
لحم الضأن	يُلف في رقائق	8 - 6
قطع لحم العجل	يُلف في رقائق	8 - 6
مكعبات لحم العجل	في قطع صغيرة	8 - 6
مكعبات لحم الضأن	على هيئة قطع	8 - 4
لحم مفروم	يُغلف في عبوات بدون استخدام التوابل	3 - 1
أحشاء طائر (قطع)	على هيئة قطع	3 - 1
المسجق/السلامي	يجب إبقاء معبأ حتى إذا كان به أغشية	
الدجاج والديك الرومي	يُلف في رقائق	6 - 4
الأوز والبط	يُلف في رقائق	6 - 4
الغزلان، الأرانب، والحيوانات البرية	على هيئة كميات تبلغ 2.5 كجم وكشرايح فيليه	8 - 6
أسماك المياه العذبة (السلمون، الشبوط، الكرين، القرموط)	بعد تنظيف أحشاء وقشور الأسماك، يتم غسلها وتجفيفها. وعند اللزوم يتم قطع الذيل والرأس.	2
السمك النحل (البص، سمك الترس، الفلاوندر)		4
الأسماك الدهنية (التونة، الماكريل، سمك القنبر، الأنشوجة)		4 - 2
محار	يُنظف ويُوضع في كيس	6 - 4
الكافيار	في عبوتها، أو داخل حاوية من البلاستيك أو الألومنيوم	3 - 2
الحلزون	في مياه مالحة، أو داخل حاوية من البلاستيك أو الألومنيوم	3
ملاحظة: يجب طهي اللحم المجمد بعد ذوبانه ك لحم طازج. إذا لم يتم طهي اللحم بعد إذابته، يجب عدم تجميده مجدداً.		



الخضار و الفواكه	الإعداد	أقصى مدة للتخزين (بالأشهر)
الفاصوليا والفول	يُغسل ويقطع إلى قطع صغيرة وتُغلى في الماء	13 - 10
الفول	يتم تشويره ويُغسل ثم يغلى في الماء	12
الكرنب	يغسل ويغلى في الماء	8 - 6
الجزر	يُغسل ويقطع إلى شرائح ثم يغلى في الماء	12
الفلفل	يتم قطع الجذع، ويقطع إلى قطعتين ويتم إزالة القلب ثم يغلى في الماء	10 - 8
السيبائح	يغسل ثم يغلى في الماء	9 - 6
القرنبيط	أزل الأوراق، وقطع القلب إلى قطع، واتركه في الماء مع قليل من عصير الليمون لفترة من الوقت	12 - 10
البانجنجان	يقطع إلى أجزاء بطول 2 سم بعد غسله	12 - 10
الذرة	تُغسل وتعبأ بالساق أو كثرة حلوة	12
التفاح والكمثرى	يتم تشويرها وتقطع إلى شرائح	10 - 8
المشمش والخوخ	يقطع إلى قطعتان ويتم إزالة البذرة	6 - 4
الفراولة والتوت الأسود	يتم غسله وتشويره	12 - 8
الفواكه المطهية	أضف 10% من السكر إلى الوعاء	12
برقوق وكرز وفراولة	يتم غسله وتشوير الجنوع	12 - 8



قد تختلف الأوصاف المرئية، والنسبة لقسم الملحقات حسب طراز جهازك.

4 تخزين الأطعمة

للحصول على أوضاع تشغيل عادية، اضبط درجة حرارة مقصورة الفريزر على 18- أو 20- درجة مئوية.

- يستخدم الفريزر في تخزين الطعام المجمد، وتجميد الطعام الطازج، وصنع مكعبات التلج.
- يجب تجميد الطعام السائل في أكواب بلاستيكية ويجب تجميد غيره من الطعام في أوراق الفويل أو الأكياس البلاستيكية. لتجميد المواد الغذائية الطازجة؛ قم بلف وإحكام الغلق على المواد الغذائية الطازجة بشكل صحيح، بحيث يكون التغليف محكمًا ولا يسرب. تعتبر أكياس الثلجة الخاصة ورقائق الألومنيوم وأكياس النايلون والحوايات البلاستيكية مثالية لهذا الأمر.
- لا تخزن الطعام الساخن بجانب الطعام المجمد إذ قد يؤدي ذلك إلى ذوبان الطعام المجمد.
- قبل تجميد الطعام الطازج، قسّمه إلى كميات يمكن استخدامها في المرة الواحدة.
- استهلك الطعام المجمد المذاب خلال فترة قصيرة من إزالة التلج
- اتبع دائمًا تعليمات المصنع الواردة على عبوة الطعام في حال تخزين الطعام المجمد. وإذا لم يتم توفير معلومات على العبوة، فلا يجب تخزين الطعام لما يزيد على 3 أشهر من تاريخ الشراء.
- عند شراء الطعام المجمد، تأكد من أنه تم تخزينه تحت ظروف ملائمة وأن العبوة ليست تالفة.
- يجب نقل الطعام المجمد في حوايات ملائمة ووضعه في الفريزر في أقرب وقت ممكن.
- لا تشتري الطعام المجمد إذا ظهر على العبوة علامات الرطوبة أو انتفاخ غير معتادة. فمن المحتمل أنه قد تم تخزينه في درجة حرارة غير مناسبة وقد تدهورت حالة محتوياته.
- تعتمد فترة حياة الطعام المجمد على درجة حرارة الغرفة، وإعداد الثرموستات، ومعدل تكرار فتح الباب، ونوع الطعام، والمدة الزمنية المطلوبة لنقل المنتج من المتجر إلى منزلك. عليك دائمًا اتباع التعليمات المطبوعة على العبوة وعدم تجاوز فترة التخزين القصوى المُشار إليها.
- في حالة ترك باب الفريزر مفتوحًا لفترة طويلة أو غير مغلق بصورة صحيحة، سيتكون الجليد ويمكنه أن يُعيق

الدوران الفعال للهواء. لحل هذه المشكلة، فصل الفريزر عن الطاقة واتركه حتى يذوب الجليد. نظف الفريزر بمجرد انتهاء عملية ذوبان الجليد.

- حجم الفريزر المذكور على الملصق هو حجمه دون إضافة السلات والأغطية وما شابه.
- لا تعد تجميد الطعام المذاب. فهذا قد يُشكل خطرًا على صحتك ويسبب مشاكل مثل التسمم الغذائي.
- **ملاحظة:** إذا حاولت فتح باب الفريزر بعد إغلاقه مباشرة، ستجد أنه لن يُفتح بسهولة. وهذا أمر طبيعي. بعد الوصول إلى حالة التوازن، سيفتح الباب بسهولة.
- إذا كنت ترغب في استخدام سعة التجميد القصوى للفريزر الخاص بك:

- في أثناء تخزين الأطعمة الطازجة؛ فأقصى كمية للطعام الطازج (بالكيلو جرام) والتي يمكن تجميدها في 24 ساعة موضحة على ملصق الجهاز.
- لتحقيق أفضل أداء للجهاز للوصول إلى أقصى قدرة للتجميد، قم بتفعيل وضع التجميد الفائق (SF) قبل 24 ساعة من وضع الطعام الطازج في الفريزر.
- بعد وضع الطعام الطازج في الفريزر، تكون فترة 24 ساعة كافية بوجه عام. سيتم إلغاء تفعيل وضع "التجميد الفائق" تلقائيًا في غضون 2-3 أيام لتوفير الطاقة.
- إذا كنت ترغب في تجميد كمية صغيرة (تصل إلى 3 كجم) في الفريزر الخاص بك:
- فضع طعامك دون لمس الأطعمة المجمدة بالفعل وقم بتفعيل وضع "التجميد السريع". يمكنك وضع طعامك بجانب غيره من المواد الغذائية المجمدة الأخرى بعد أن يتم تجميده تمامًا (بعد 24 ساعة على الأقل).
- لا تقم بإعادة تجميد المواد الغذائية المجمدة بعد إذابة الثلج عنها. فقد يسبب هذا مشكلات صحية مثل التسمم الغذائي.
- اترك الطعام الساخن يبرد تمامًا قبل وضعه في الفريزر.
- عند شراء طعام مجمد، تأكد من أنه قد تم تجميده عند درجة حرارة مناسبة وأن العبوة سليمة.
- استخدم رف التجميد السريع لتجميد الأطعمة المطهولة بالمنزل (والأطعمة التي يجب تجميدها سريعًا) على نحو أكثر سرعة، وذلك نتيجة لطاقة التجميد الكبيرة لرف التجميد. رف التجميد السريع هو الدرج السفلي لمقصورة الفريزر.
- للاستفادة من السعة القصوى لمقصورة الفريزر، استخدم الأرفف الزجاجية للقسمين العلوي والوسطي، واستخدم السلة السفلية للقسم السفلي.
- بعد الجدول أدناه دليلاً سريعًا يظهر لك أفضل طريقة فعالة لتخزين مجموعات الأطعمة الرئيسية في مقصورة الفريزر.

(الفائق).

تعليمات التركيب الهامة
تم تصميم هذا الجهاز للعمل في ظروف مناخية صعبة وهو مدعوم بتقنية "فريزر شيلد" التي تضمن عدم ذوبان الطعام المجمد في الفريزر حتى لو انخفضت درجة الحرارة المحيطة حتى -15 درجة مئوية. لذلك يمكنك تركيب الجهاز في غرفة غير مدفأة دون الحاجة إلى القلق بشأن فساد الطعام المجمد في الفريزر. عندما تعود درجة الحرارة المحيطة إلى وضعها الطبيعي، يمكنك متابعة استخدام الجهاز كالمعتاد.

3.5 الملحقات

قد تختلف الأوصاف المرئية، والنصية لقسم الملحقات حسب طراز جهازك.

3.5.1 صينية الثلج (في بعض الطرازات)

- عليك تعبئة درج الثلج بالمياه ووضعه في مقصورة صنع الثلج.
- بعد تجمد الماء بالكامل، يمكنك لف الدرج كما هو موضح أدناه لفريغ مكعبات الثلج.

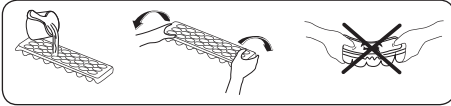

The Icematic 3.5.2 (في بعض الطرازات)

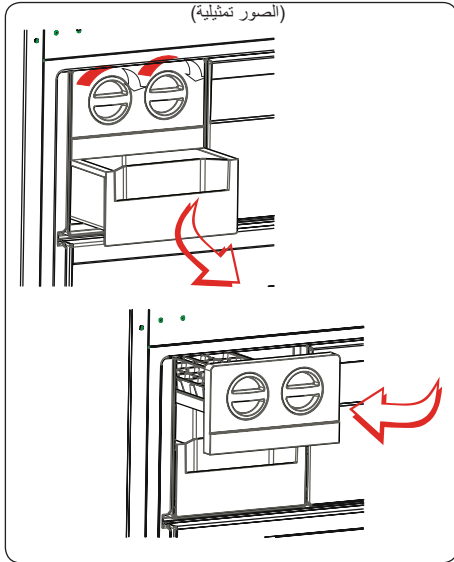

- اسحب الذراع إلبك، وأزل صينية صنع الثلج
- املاها بالماء حتى المستوى المحدد
- امسك بالنهاية اليسرى للذراع وضع صينية الثلج في صندوق الثلج
- عند تكون مكعبات الثلج، عليك ثني الذراع لإسقاط مكعبات

- عند الضغط على زر ضبط الفريزر حتى يظهر رمز التجميد الفائق (Super*) على مؤشر إعدادات الفريزر، لا تضغط على أي زر لمدة ثانية واحدة حتى تومض علامة التجميد الفائق.
- في حالة الاستمرار في الضغط على الزر نفسه، سيبدأ مرة أخرى من 16- درجة مئوية.

قيم درجات الحرارة الموصى بها للفريزر

متى يتم التعديل	درجة الحرارة الداخلية
للحصول على قدرة التجميد الدنيا	-16 درجة مئوية
عند الاستخدام الطبيعي	-20 أو -22 درجة مئوية

متى يتم التعديل	درجة الحرارة الداخلية
للحصول على قدرة التجميد القصوى	-24 درجة مئوية أو فائق

3.3.4 وظيفة الإنذار عند فتح الباب

إذا تم فتح باب الفريزر لأكثر من دقيقتين، فستسمع صوت "صافرة".

3.4 تحذيرات إعدادات درجة الحرارة

- صُمم الجهاز للعمل في نطاقات درجة الحرارة المحيطة المنصوص عليها في المعايير القياسية، وفقًا لفئة المناخ المبنية في ملصق المعلومات. لا يوصى بتشغيل التلاجة في البيئات الواقعة خارج نطاقات درجة الحرارة المنصوص عليها. فهذا سيؤدي إلى خفض كفاءة التبريد الخاصة بالجهاز.
- ينبغي إجراء التعديلات على درجة الحرارة وفقًا لمعدل تكرار فتح باب التلاجة وكمية الأطعمة المحفوظة داخل الجهاز ودرجة الحرارة المحيطة لموقع جهازك.
- عند تشغيل الجهاز للمرة الأولى، اتركه يعمل لمدة 24 ساعة للوصول إلى درجة حرارة التشغيل. خلال هذه الفترة، لا تفتح الباب ولا تترك كمية كبيرة من الطعام بالداخل.
- يتم تفعيل وظيفة التأخير لمدة 5 دقائق لمنع تلف ضاغط الجهاز عند توصيله بالكهرباء أو فصله عنها، أو عند انقطاع التيار الكهربائي. سوف يعمل جهازك بشكل طبيعي بعد 5 دقائق.

فئات المناخ ومعانيها:

- **T (استوائية):** هذه التلاجة معدة للاستخدام في درجات حرارة محيطية تتراوح بين 16 و 43 درجة مئوية.
- **ST (شبه استوائية):** هذه التلاجة معدة للاستخدام في درجات حرارة محيطية تتراوح بين 16 و 38 درجة مئوية.
- **N (معتدلة):** هذه التلاجة معدة للاستخدام في درجات حرارة محيطية تتراوح بين 16 و 32 درجة مئوية.
- **SN (درجة حرارة موسعة):** هذه التلاجة معدة للاستخدام في درجات حرارة محيطية تتراوح بين 10 و 32 درجة مئوية.

3 استخدام الجهاز

للإنذار في حال حدوث أي مشاكل.

3.3 تشغيل الفريزر

الإضاءة (إذا كانت متاحة)

عندما يكون الجهاز متصلاً بمقيس الطاقة للمرة الأولى، قد تعمل الأضواء الداخلية بعد دقيقة بسبب اختبارات الفتح.

3.3.1 وضع التجميد الفائق

الغرض

- لتجميد كمية كبيرة من الأطعمة التي لا يمكن وضعها على رف التجميد السريع.
- لتجميد الأطعمة الطازجة بسرعة للاحتفاظ بها طازجة.

تنشيط وضع التجميد الفائق

اضغط على زر الفريزر حتى يومض رمز وضع التجميد

الفائق (super). ستسمع صوت صافرة مرتين ثم يتم ضبط الوضع.

أثناء وضع التجميد الفائق

يمكن إلغاء وضع التجميد الفائق بالطريقة نفسها المتبعة في اختياره.

سيتم إلغاء وضع التجميد الفائق تلقائيًا بعد 54 ساعة وفقًا لدرجة الحرارة المحيطة أو عندما تصل درجة حرارة مستشعر الفريزر إلى درجة حرارة منخفضة بما فيه الكفاية.

3.3.2 الوضع الاقتصادي

الغرض

توفير الطاقة. أثناء فترات عدم الاستخدام المتكرر (فتح الباب أو عدم المكوث في المنزل، مثل أوقات الإجازة، يمكن لبرنامج الوضع الاقتصادي أن يوفر درجة الحرارة المثلى ويوفر الطاقة في الوقت نفسه.

تنشيط الوضع الاقتصادي

- اضغط على زر ضبط إعدادات الفريزر حتى يضيء الرمز الاقتصادي (eco) على الشاشة.
- إذا لم يتم الضغط على أي زر لمدة ثانية واحدة، فسيتم ضبط الوضع وستسمع صوت الصافرة مرتين للتأكيد.
- للإلغاء، اضغط على زر ضبط إعدادات الفريزر.

3.3.3 إعدادات درجة حرارة الفريزر

• قيمة درجة الحرارة الأولية لمؤشر إعدادات الفريزر هي "eco" (eco).

- اضغط على زر ضبط إعدادات الفريزر مرة واحدة.
- عندما تضغط على هذا الزر لأول مرة، ستظهر القيمة السابقة على مؤشر إعدادات الفريزر.
- في أي وقت تضغط فيه على هذا الزر، يتم ضبط درجة حرارة أقل (24) - درجة مئوية، 22 - درجة مئوية أو 20 - درجة مئوية اقتصادية، 16 - درجة مئوية أو التجميد

3.1 معلومات حول تكنولوجيا النوفروست

فريزر النوفروست يختلف عن غيره من أجهزة الفريزر ثابتة التبريد من حيث مبدأ التشغيل.

في أجهزة الفريزر العادية، تدخل الرطوبة الفريزر بسبب فتح الباب ومع رطوبة الأطعمة يتكون الجليد في مقصورة الفريزر. لإذابة الثلوج والجليد من مقصورة الفريزر، عليك إيقاف تشغيل الفريزر بشكل دوري، ووضع الطعام الذي يحتاج إلى المحافظة عليه مجمدًا في مقصورة مبردة منفصلة، وإزالة الجليد المتجمع في مقصورة الفريزر.

هذا الوضع مختلف تمامًا في أجهزة فريزر النوفروست. يتم نفخ الهواء الجاف والبارد إلى مقصورة الفريزر بشكل متجانس من عدة نقاط من خلال مروحة نفخ. ويتم توزيع الهواء البارد بشكل متجانس بين الأرفف بحيث يتم تبريد كل الطعام بشكل متساوٍ وبشكل موحد، ما يمنع تكون الرطوبة والتجمد. وبالتالي فريزر النوفروست سهل الاستخدام، بجانب حجمه الضخم ومظهره الأنيق.

3.2 شاشة العرض ولوحة التحكم

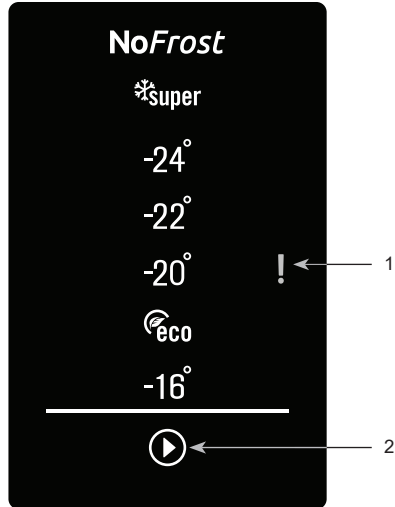

1. مؤشر إنذار Sr.

2. زر ضبط الفريزر.

3.2.1 استخدام لوحة التحكم

زر ضبط الفريزر

زر ضبط الفريزر يسمح بإجراء تغييرات على درجة حرارة مقصورة الفريزر. يمكن تنشيط الوضعين التجميد الفائق والاقتصادي باستخدام هذا الزر.

إنذار Sr

سيبتغير إنذار Sr إلى اللون الأحمر وسوف يصدر صوت

2 وصف الجهاز

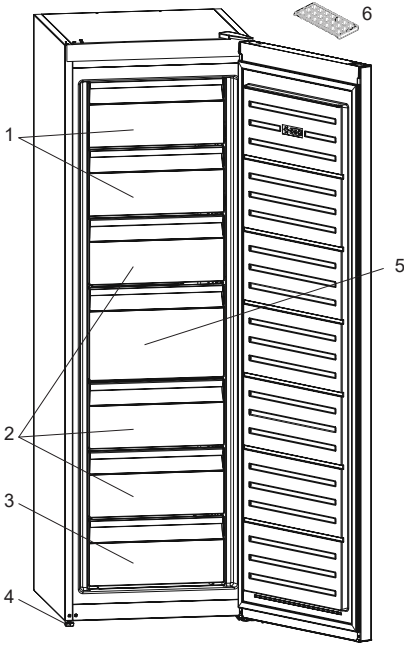

هذا العرض التقديمي مُعد فقط للاطلاع على معلومات بشأن أجزاء الجهاز. قد تختلف الأجزاء وفقاً لطراز الجهاز.

1. درف الفريزر
2. أدراج الفريزر
3. الدرج السفلي للفريزر
4. أرجل ضبط الارتفاع
5. درج الفريزر الكبير
6. صينية الثلج (في بعض الطرز)

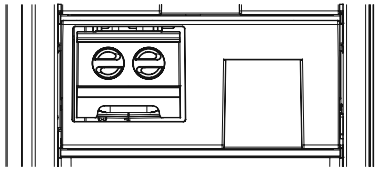

في بعض الطرز يوجد رف مع icematic في السلة العلوية

إعلان المطابقة لمعايير اللجنة الأوروبية

نعلم أن منتجاتنا تلي التوجيهات والقرارات واللوائح الأوروبية المعمول بها والمتطلبات المدرجة في المعايير المشار إليها.

التخلص من جهازك القديم

يشير الرمز الموجود على المنتج أو على صندوق التعبئة إلى أنه لا يتعين التعامل مع هذا المنتج باعتباره من النفايات المنزلية. وبدلاً من ذلك، يُسلم الجهاز إلى نقطة التجميع المناسبة لإعادة تدوير المعدات الإلكترونية والكهربائية.

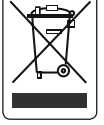

ومن خلال التأكد أنه تم التخلص من هذا الجهاز بالطريقة الصحيحة، ستساعد في منع العواقب السلبية المحتمل حدوثها للبيئة وصحة الإنسان، والتي من شأنها أن تنتج من التخلص من الجهاز بشكل خاطئ. ولمزيد من المعلومات المفصلة حول إعادة تدوير هذا الجهاز، يرجى الاتصال بالمكتب المحلي في مدينتك، أو خدمة التخلص من النفايات المنزلية أو المحل الذي اشتريته منه المنتج.

التغليف والبيئة

تسمى مواد التغليف جهازك من التلف الذي قد يحدث أثناء النقل. جميع مواد التغليف صديقة للبيئة وقابلة لإعادة التدوير. يحد استخدام المواد المعاد تدويرها من استهلاك المواد الخام وبالتالي



يقلل من إنتاج النفايات.

ملاحظات:

- يرجى قراءة دليل التعليمات بعناية قبل تركيب الجهاز الخاص بك واستخدامه. نحن لسنا مسؤولين عن الضرر الذي يقع بسبب سوء الاستخدام.
- اتبع جميع التعليمات التي على الجهاز الخاص بك والموجودة بدليل التعليمات، واحفظ هذا الدليل في مكان آمن من أجل حل المشكلات التي قد تحدث في المستقبل.
- تم صنع هذا الجهاز لاستخدامه في المنازل، ولا يمكن استخدامه إلا في البيئة المحلية وللأغراض المحددة. فهو غير مناسب للاستخدام التجاري أو المشترك. وسوف يسبب مثل هذا الاستخدام إلغاء ضمان الجهاز ولن تكون شركتنا مسؤولة عن أي خسائر قد تتكبدها
- تم صنع هذا الجهاز لاستخدامه في المنازل، وهو مناسب فقط لتبريد / تخزين الأطعمة. فهو غير مناسب للاستخدام التجاري أو المشترك و/أو لتخزين المواد الأخرى غير الأطعمة. شركتنا غير مسؤولة عن أي خسائر تتكبدها نتيجة للاستخدام غير الصحيح للجهاز.

1.2 تحذيرات التركيب

قبل استخدام الفريزر لأول مرة، يرجى الانتباه إلى النقاط التالية:

- فولطية تشغيل الفريزر هي 240-220 فولت عند 50 هرتز.
- يجب أن يسهل الوصول إلى القابض بعد التركيب.
- قد يكون للفريزر رائحة عند تشغيله لأول مرة. وهذا أمر طبيعي وستتلاشى هذه الرائحة عندما يبدأ الفريزر في البرودة.
- قبل توصيل الفريزر، تأكد من أن المعلومات الواردة في لوحة البيانات (الفولطية والحمل الموصول) تطابق مصادر الكهرباء الرئيسية. في حالة وجود شكوك، استشر فني كهرباء مؤهل.
- قم بإدخال القابض في مقبس كهربائي ذي وصلة أرضية كافية. إذا كان المقبس لا يوجد به اتصال أرضي أو لا يتوافق القابض معه، فننصح عليك استشارة فني كهربائي معتمد لتقديم المساعدة.
- يجب توصيل الجهاز بمقبس ذي فيوز مثبت بشكل صحيح. يجب أن يتطابق مصدر الطاقة (AC) والفولطية عند نقطة التشغيل مع التفاصيل المدونة على لوحة اسم الجهاز (توجد اللوحة على الجانب الأيسر الداخلي للجهاز).
- لا تتحمل مسؤولية الأضرار التي قد تحدث بسبب الاستخدامات غير المبررة.
- ضع الفريزر في مكان بعيد عن أشعة الشمس المباشرة.
- ينبغي ألا يُستخدم الفريزر أبدًا في العراء أو أن يترك تحت المطر.
- يجب أن يبتعد الجهاز عن المواقف وأفران الغاز والسخانات بما لا يقل عن 50 سم، وينبغي أن يبتعد عن الأفران الكهربائية بما لا يقل عن 5 سم.
- إذا وضعت الفريزر بالقرب من الديب فريزر، يجب أن يكون هناك على الأقل 2 سم بينهما لمنع تكون الرطوبة على السطح الخارجي.
- لا تغط جسم الفريزر أو أعلاه بالدانتيل. سيؤثر ذلك على أداء الفريزر.
- يجب ترك مسافة لا تقل عن 150 ملم أعلى جهازك. لا تضع أي شيء أعلى جهازك.
- لا تضع الأشياء الثقيلة على الجهاز.
- قم بتنظيف الجهاز جيدًا قبل استخدامه (راجع قسم التنظيف والصيانة).
- قبل استخدام الفريزر، قم بمسح جميع الأجزاء بمحلول من الماء الدافئ المضاف إليه ملعقة صغيرة من بيكربونات الصوديوم. ثم اشطفه بالمياه النظيفة وجففه. أعد جميع الأجزاء إلى الفريزر بعد التنظيف.
- استخدم الأرجل الأمامية القابلة للضبط للتأكد من أن الجهاز في وضع مستو ومستقر. يمكنك ضبط الأرجل من خلال إدارتها في أي من الاتجاهين. يجب أن يتم هذا قبل وضع الطعام في الجهاز.

- قم بتركيب قطعتي البلاستيك اللتين تضبطان المسافة

(الجزئين اللذين بهما ريش أسود -المكثف- بالخلف) عن طريق إدارتهما 90 درجة (كما هو موضح بالشكل) لمنع المكثف من لمس الحائط.

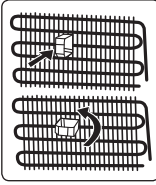

- يجب أن تكون المسافة بين الجهاز والحائط الخلفي بحد أقصى 75 ملم.

1.3 إنشاء الاستخدام

- لا تقم بتوصيل الفريزر بالكابلات الرئيسية للإمداد بالطاقة الكهربائية باستخدام وصلات من الرصاص.
- لا تستخدم المقابس الكهربائية التالفة أو المشقوقة أو القديمة.
- لا تشد أو تنني أو تلحق الضرر بالكابل.
- يحظر استخدام مهائئ القابض.
- هذا الجهاز مخصص لاستخدام البالغين. لا تسمح للأطفال بالعبث بهذا الجهاز أو بالتعلق بالباب.
- لا تلمس كابل/قابض الطاقة بيدين مبتلئين. لأن ذلك قد يتسبب في حدوث ماس كهربائي أو صدمة كهربائية.
- لا تضع الزجاجات أو علب المشروبات في الفريزر، إذ قد تتفجر في حال تجمد محتواها.
- لا تضع مواد متفجرة أو قابلة للاشتعال داخل الفريزر.
- لا تلمس الثلج عند إزالته من مقصورة صنع الثلج. قد يسبب الثلج حروق الصقيع و / أو جروحًا.
- لا تلمس السلع المجمدة بيدين مبتلئين. لا تتناول الأيس كريم أو مكعبات الثلج مباشرة بعد إخراجها من مقصورة صنع الثلج.
- لا تعد تجميد الطعام المجمد المذاب. فقد يسبب هذا مشاكل صحية مثل التسمم الغذائي.
- عند غلق باب الفريزر، سيتكون مانع تفريغ هوائي. انتظر لمدة دقيقة واحدة قبل إعادة فتحه.
- يُعد هذا الاستخدام اختياريًا لفتح الباب بسهولة. باستخدام هذه الطريقة، قد يحدث تكاثف بسيط حول المنطقة ويمكنك إزالته.

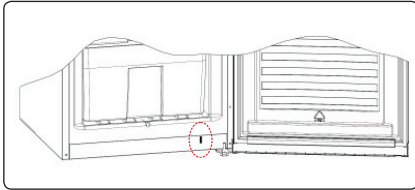

الثلاجات القديمة والمغطلة

- إذا كانت ثلاجتك القديمة أو الفريزر القديم به قفل، فقم بكسر هذا القفل أو إزالته قبل التخلص منه، لأن الأطفال قد يعلقون بداخله وقد يتسبب في وقوع حادث.
- تحتوي أجهزة الثلاجة والفريزر القديمة على مواد عزل والمبرد يحتوي على مركبات الكلوروفلوروكربون. لذلك، احرص على عدم الإضرار بالبيئة عند التخلص من الثلاجات القديمة.

- إذا تعرض سلك التيار الكهربائي للتلف، يجب استبداله بواسطة الجهة المصنعة أو وكيل الصيانة المعتمد لديها أو شخص آخر مؤهل تجنبًا لحدوث المخاطر.
- لم يتم تصميم هذا الجهاز للاستخدام عند ارتفاعات تزيد عن 2000 متر.
- **لتجنب تلوث الطعام، يُرجى اتباع التعليمات التالية:**
- قد يتسبب فتح الباب لفترات طويلة في ارتفاع درجة حرارة مكونات الجهاز بشكل كبير.
- قم بتنظيف الأسطح التي من الممكن أن تلامس الطعام أو أنظمة الصرف التي يسهل الوصول إليها على نحو منتظم
- قم بتخزين اللحوم والأسماك النيئة في حاويات مناسبة في الثلاجة بحيث لا تكون ملائمة للأطعمة الأخرى ولا تتساقط النقاط عليها.
- تُعد مقصورات الطعام المجمد ذات النجمتين مناسبة لتخزين الطعام المجمد مسبقًا، وتخزين أو عمل الأيس كريم أو مكعبات الثلج.
- المقصورات ذات النجمة أو النجمتين أو الثلاث نجوم ليست مناسبة لتجميد الطعام الطازج.
- إذا تم ترك الجهاز المبرد فارغًا لفترات طويلة، فقم بإيقاف تشغيله وإزالة الثلج وتنظيفه وتجفيفه ثم اترك الباب مفتوحًا لمنع حدوث تعفن داخل الجهاز.

- صنع هذا الجهاز للاستخدام المنزلي والاستخدامات الداخلية مثل:
 - المطابخ الموجودة في المحلات والمكاتب وأماكن العمل الأخرى
 - في المزارع وبواسطة نزلاء الفنادق والموتيلات والأماكن السكنية الأخرى.
 - الفنادق التي توفر الإقامة والإفطار؛
 - المطاعم والأماكن المماثلة التي ليس فيها بيع بالتجزئة.
- في حالة عدم توافق المقبس الكهربائي مع قابس الثلاجة، يجب أن يتم استبداله بواسطة الجهة المصنعة، أو من الوكيل أو بواسطة الأشخاص المؤهلين لذلك من أجل تجنب المخاطر المحتملة.
- تم توصيل قابس مؤرض خاص بكابل الطاقة بالثلاجة. هذا القابس يجب أن يستخدم مع مقبس كهربائي مؤرض بشكل خاص من فئة 16 أمبير. إذا لم يكن هناك مقبس كهربائي مثل هذا في منزلك، يرجى تركيبه بواسطة اختصاصي كهرباء معتمد.
- يمكن للأطفال من سن 8 أعوام فأكثر استخدام هذا الجهاز ويمكن أيضاً للأشخاص من ذوي الاحتياجات الخاصة، الجسدية أو الحسية أو الذهنية أو الذين يفتقرون إلى الخبرة والمعرفة استخدام الجهاز إذا تم الإشراف عليهم أو إعطاؤهم تعليمات حول طريقة استخدام الجهاز بطريقة آمنة وحول فهم المخاطر المصاحبة. يجب على الأطفال عدم العبث بالجهاز. يحظر على الأطفال إجراء أعمال التنظيف والصيانة دون إشراف.
- يُسمح للأطفال الذين تتراوح أعمارهم بين 3 و8 أعوام بملء أجهزة التبريد وتفرغها. لا يُسمح للأطفال بإجراء أعمال التنظيف، أو صيانة الجهاز، ولا يُسمح للأطفال الصغار جداً (الذين تتراوح أعمارهم بين 0 و3 سنوات) باستخدام الأجهزة، أما بالنسبة للأطفال الصغار (الذين تتراوح أعمارهم بين 3 و8 سنوات)، فلا يُسمح لهم باستخدام الأجهزة بشكل آمن ما لم يتم الإشراف عليهم بشكل مستمر، ويُسمح للأطفال الأكبر سنّاً (الذين تتراوح أعمارهم بين 8 و14 عاماً) والأشخاص الضعفاء باستخدام الجهاز بشكل آمن بعد خضوعهم للإشراف المناسب، أو إعطاؤهم التعليمات المناسبة بشأن استخدام الجهاز. لا يُسمح للأشخاص الضعفاء جداً باستخدام الأجهزة ما لم يتم الإشراف عليهم بشكل مستمر.

1 تعليمات السلامة

1.1 تحذيرات السلامة العامة

اقرأ دليل المستخدم هذا بعناية.

⚠ تحذير: لا تضع عوائق في فتحات التهوية الخاصة في صندوق الجهاز أو الهيكل الداخلي.

⚠ تحذير: يجب عدم استخدام أدوات ميكانيكية أو أية وسائل أخرى للتسريع من عملية إزالة التجميد، بخلاف الأدوات التي توصي بها الجهة المصنعة.

⚠ تحذير: لا تستخدم أجهزة كهربائية داخل مقصورات حفظ المواد الغذائية بالجهاز، ما لم تكن من النوع الذي أوصت به الجهة المصنعة.

⚠ تحذير: لا تتلف دائرة التبريد.

⚠ تحذير: عند وضع الجهاز، تأكد من أن سلك التيار الكهربائي غير عالقٍ أو تالف.

⚠ تحذير: لا تضع مأخذ كهرباء محمولاً متعدد المقابس أو وحدات إمداد بالطاقة محمولة في ظهر الجهاز.

⚠ تحذير: لتجنب أي مخاطر محتملة لعدم استقرار الجهاز، يجب تثبيته وفقاً للتعليمات.

⚠ إذا كان جهازك يستخدم مادة التبريد R600a - (يمكنك معرفة هذا من خلال الملصق الموجود على المبرد) يجب أن تكون أكثر حذرًا أثناء النقل والتركيب لمنع تلف مكونات المبرد. على الرغم من أن الغاز R600a هو غازٌ طبيعي وصديقٌ للبيئة، فإنه قابلٌ للانفجار. وفي حالة وجود تسرب نتيجة حدوث تلف بمكونات المبرد، قم بإبعاد الثلاجة عن مصادر اللهب أو الحرارة المكشوفة وقم بتهوية الغرفة التي يوجد بها الجهاز لبضع دقائق.

- أثناء حمل الثلاجة وتغيير موضعها، لا تلمس الضرب بدوائر الغاز الخاصة بالمبرد.
- لا تقم بتخزين المواد المتفجرة مثل علب الأيروسول التي تحتوي على مواد قابلة للاشتعال في هذا الجهاز.

الفهرس

3	1 تعليمات السلامة
3	1.1 تحذيرات السلامة العامة
6	1.2 تحذيرات التركيب
6	1.3 أثناء الاستخدام
7	2 وصف الجهاز
8	3 استخدام الجهاز
8	3.1 معلومات حول تكنولوجيا النوفروست
8	3.2 شاشة العرض ولوحة التحكم
8	3.2.1 استخدام لوحة التحكم
8	3.3 تشغيل الفريزر
8	3.3.1 وضع التجميد الفائق
8	3.3.2 الوضع الاقتصادي
8	3.3.3 إعدادات درجة حرارة الفريزر
9	3.3.4 وظيفة الإنذار عند فتح الباب
9	3.4 تحذيرات إعدادات درجة الحرارة
9	3.5 الملحقات
9	3.5.1 صينية الثلج (في بعض الطرازات)
9	3.5.2 The Icematic (في بعض الطرازات)
10	4 تخزين الأطعمة
12	5 التنظيف والصيانة
12	5.1 إزالة الثلج
12	6 الشحن وضبط الموضع
12	6.1 النقل وتغيير الموضع
12	6.2 إعادة ضبط موضع الباب
13	7 قبل الاتصال بخدمة ما بعد البيع
14	8 نصائح لتوفير الطاقة

نشكرك على اختيارك لهذا المنتج.
يحتوي دليل المستخدم هذا على معلومات مهمة بشأن السلامة والإرشادات التي تهدف إلى مساعدتك في تشغيل الجهاز وصيانته.
يُرجى أخذ الوقت الكافي لقراءة دليل المستخدم هذا قبل استخدام الجهاز والاحتفاظ بهذا الدليل للرجوع إليه في المستقبل.

المعنى	النوع	الأيقونة
خطر الإصابة الخطيرة أو الوفاة	تحذير	
خطر الجهد الكهربائي	خطر الصعق الكهربائي.	
تحذير؛ خطر نشوب حريق / مواد قابلة للاشتعال	خطر الحريق	
خطر التعرض للإصابة أو تلف الممتلكات	تنبيه:	
تشغيل النظام بطريقة صحيحة	هام	

CE



52389648

